

# YUME DX

## HƯỚNG DẪN SỬ DỤNG NHANH

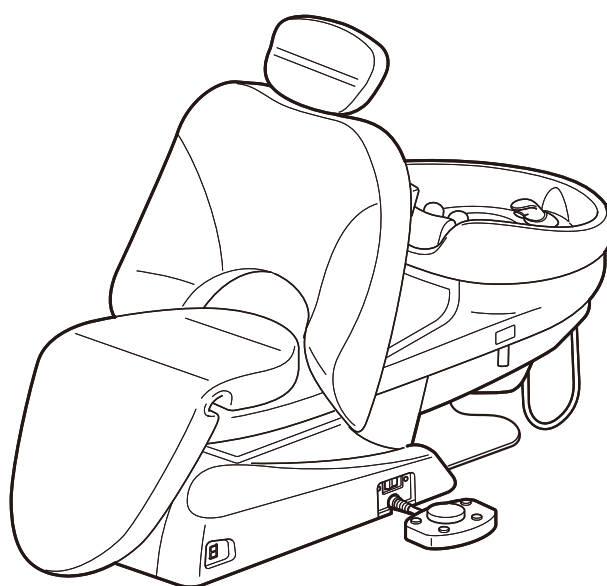



Để biết chi tiết và thông tin an toàn, hãy xem tài liệu hướng dẫn vận hành.

<https://beauty.takarabelmont.co.jp/manual-site/>



# 1 Điều khiển chân/Công tắc nguồn

EX-YM2XL : điều khiển chân bên trái

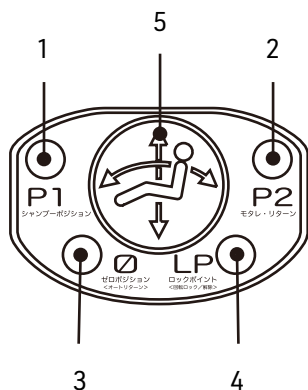

EX-YM2XR : điều khiển chân bên phải

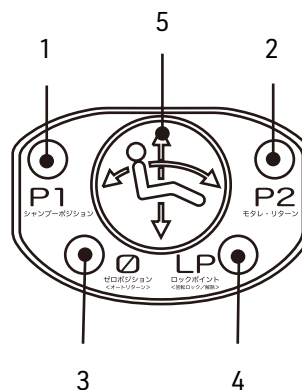

## 1 P1 Công tắc

Vị trí cài đặt trước 1 (Được sử dụng chủ yếu cho vị trí gội đầu)

## 2 P2 Công tắc

Vị trí cài đặt trước 2 (Được sử dụng chủ yếu với phần tựa lưng thẳng đứng)

Cách thiết lập vị trí cài đặt trước

1) P1: Đặt ghế vào vị trí mong muốn

P2: Đặt tựa lưng ghế vào vị trí mong muốn

2) Tắt công tắc chính

3) Khi nhấn Công tắc cài đặt trước (P1 hoặc P2), hãy bật công tắc chính

4) Tiếp tục nhấn Công tắc cài đặt trước cho đến khi phát ra chuông báo, sau đó nhả ra

## 3 Công tắc trở về tự động

Ghế sẽ tự động di chuyển về vị trí ban đầu

## 4 Công tắc vị trí khóa

LP  Khóa/mở khóa vị trí xoay ghế

## 5 Điều khiển chế độ thủ công



Công tắc để chân

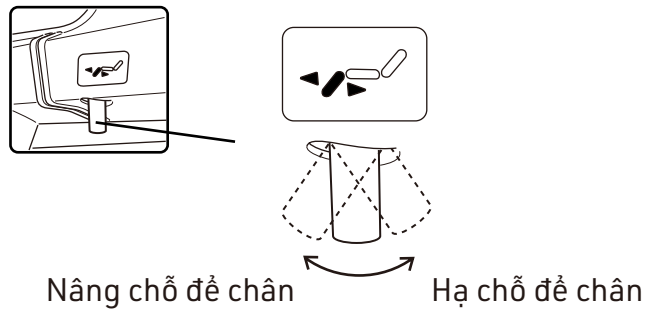

Tựa đầu

Tay cầm tựa đầu

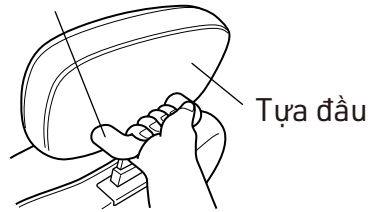

Tháo tựa đầu khi không sử dụng

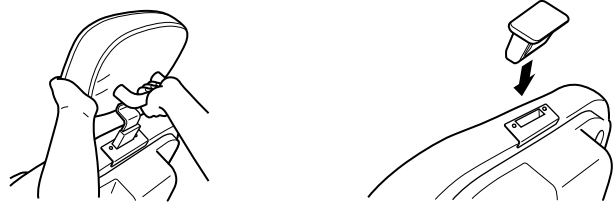

Chậu gội đầu

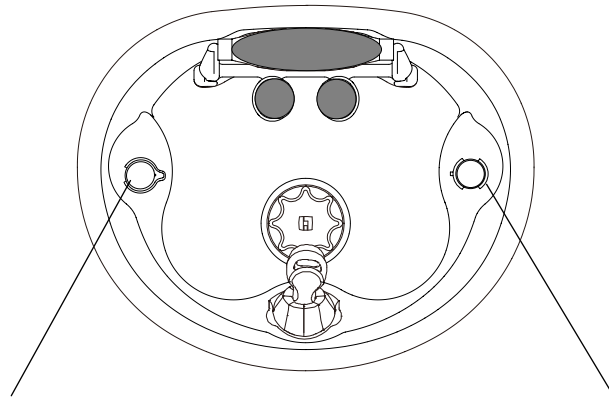

Vòi

Điều khiển nhiệt

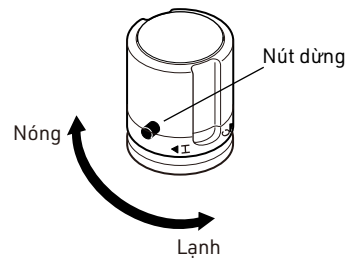
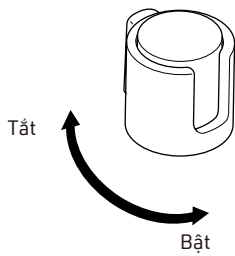

Để điều chỉnh nhiệt độ trên 40 độ, xoay nút đồng thời nhấn nút Dừng

Lỗ xả (Cũ)

Lỗ xả (Mới)

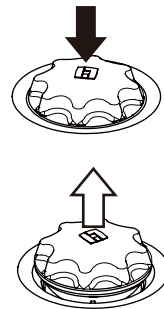
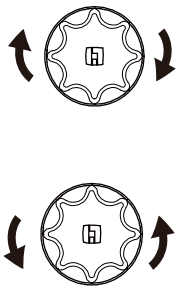

<Vòi sen YUME>

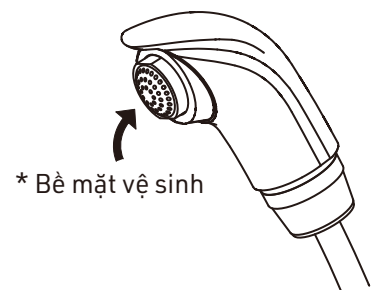

\* Bề mặt vệ sinh

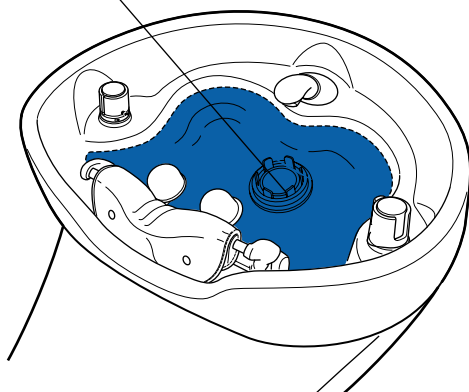

## 4 Vòi sen chức năng kép

<Vòi sen chức năng kép [TÙY CHỌN]>

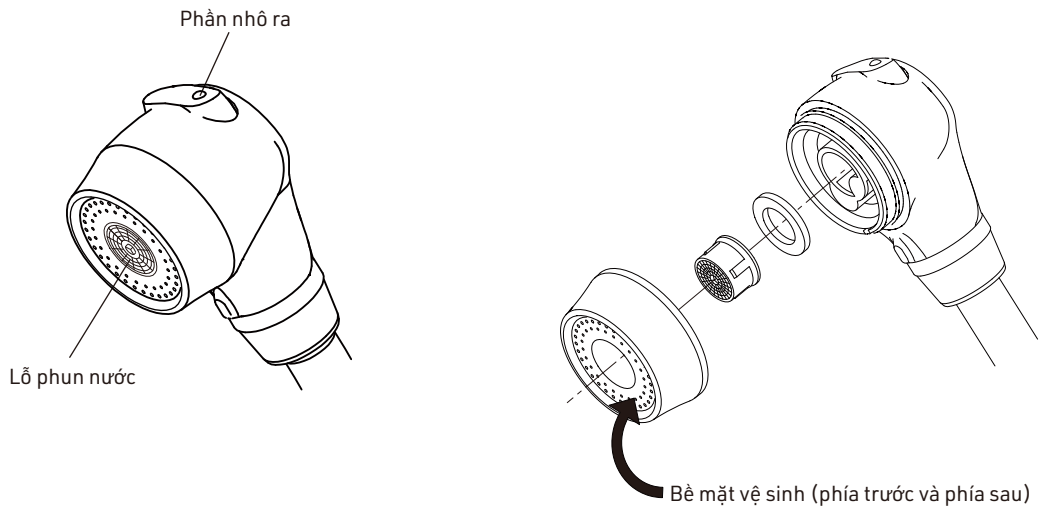

<Chế độ vòi sen>

<Chế độ vòi sen>



<Chế độ bắn tóe ít>



Giá đỡ đầu vòi sen

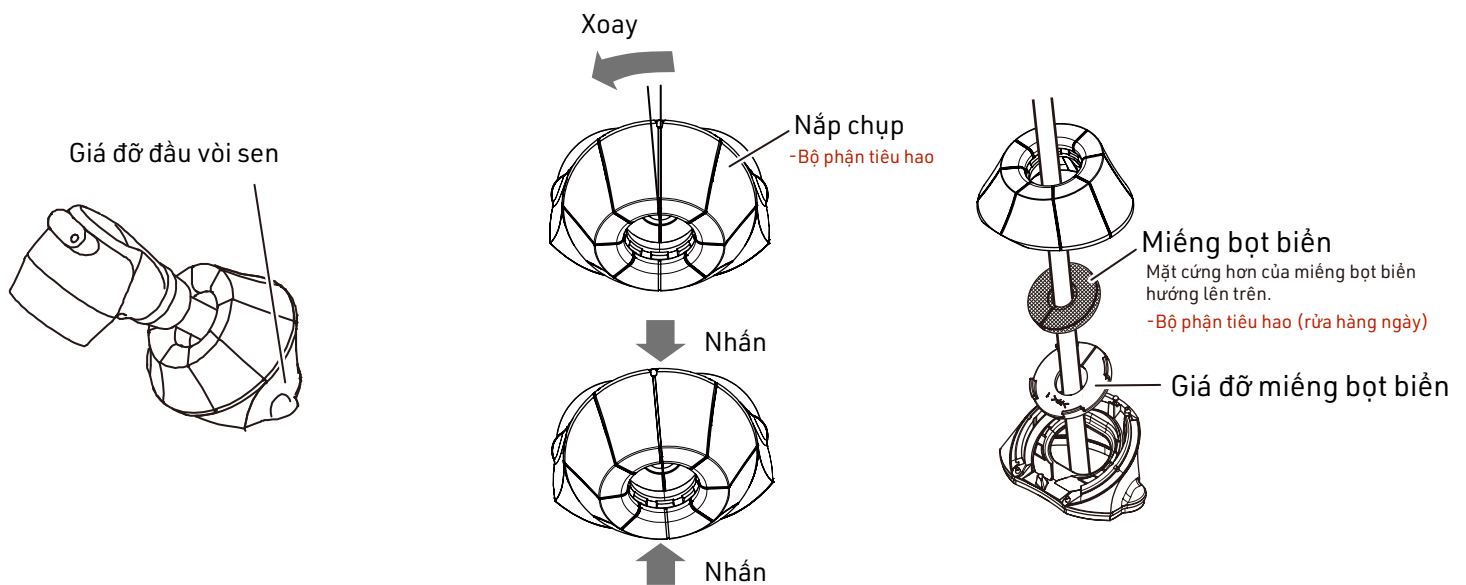

1 Gắn phần đệm cỏ và gói dầu.

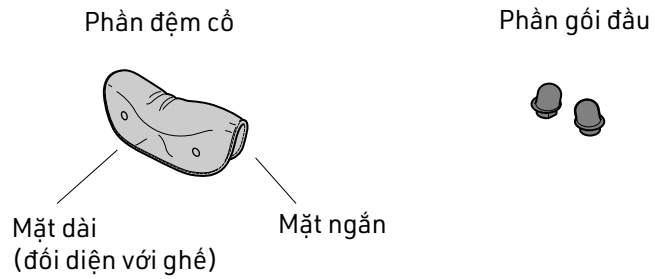

2 Gắn cả hai mặt của Phản đệm cỏ bằng nút bấm.

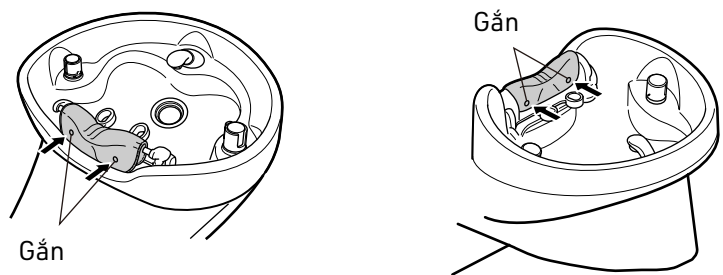

3 Gắn phần gói dầu vào như hình bên dưới.

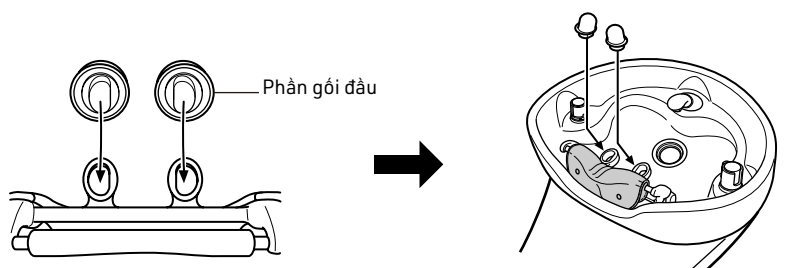



## 6 Quy trình hoạt động

### 1 Bật điện.

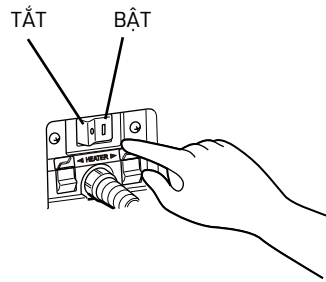

### 2 Nhấn công tắc trở về tự động để đưa ghế về vị trí ban đầu.

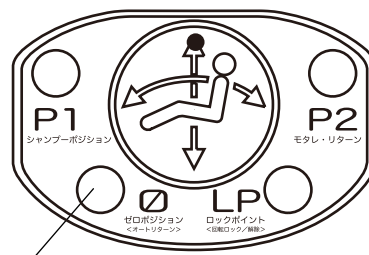

Công tắc trở về tự động

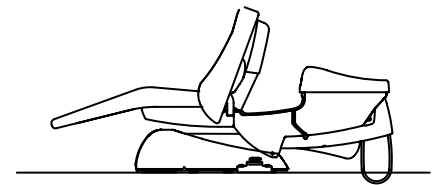

Vị trí ban đầu

### 3 Hướng dẫn khách hàng ngồi từ phía bên, sau đó quay mặt về phía trước.

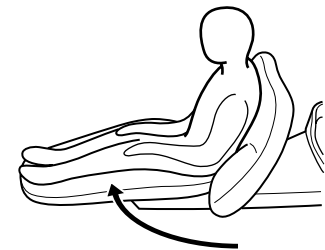
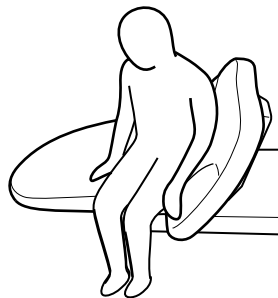

### 4 Nhấn công tắc P1 (hoặc điều khiển chế độ thủ công) để đưa ghế về vị trí gần đúng của nó.

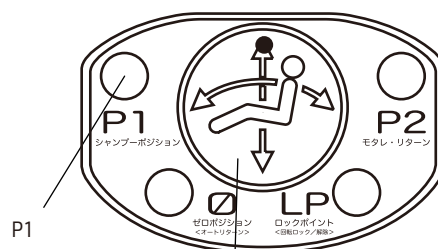

P1

Điều khiển chế độ thủ công

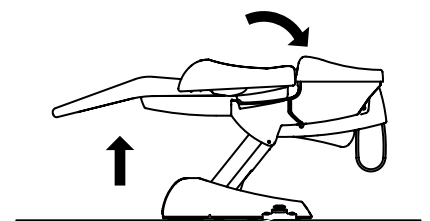

Vị trí cài đặt trước

5 Điều chỉnh chiều cao ghế.

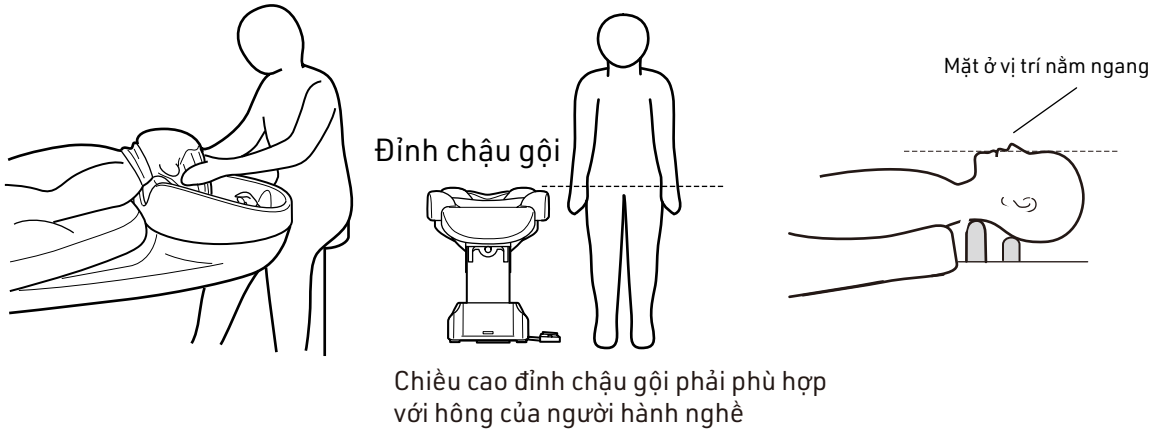

**THẬN TRỌNG**

Xác nhận rằng không có đồ vật/người nào ở giữa ghế/chậu gội đầu và sàn nhà khi vận hành ghế.

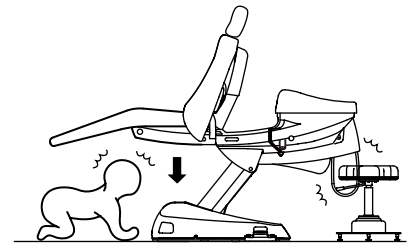

<Kiểu gội đầu>

<Vị trí ngồi>



<Vị trí đứng>

Gội đầu từ phía sau



Gội đầu phía bên



6 Sau khi gội đầu, đưa ghế về vị trí ban đầu.

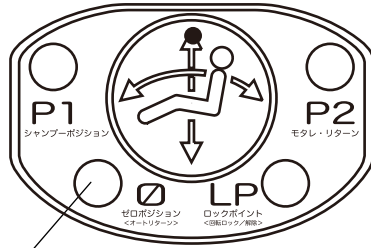

Công tắc trở về tự động

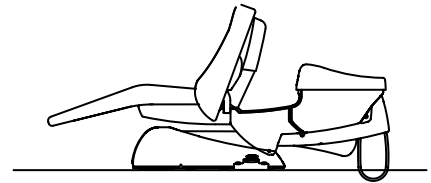

Vị trí ban đầu

7 Lau sạch nước thừa sau khi sử dụng.

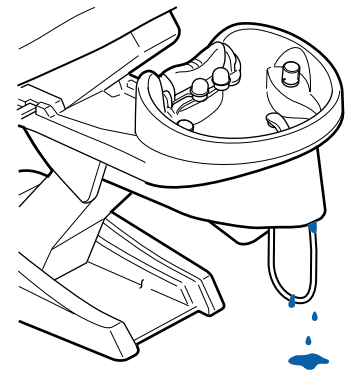
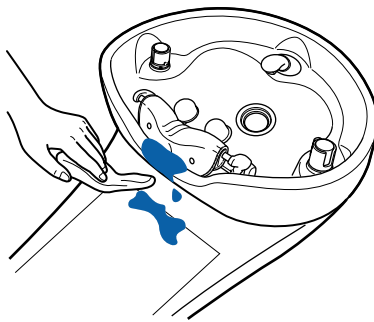

8 Làm sạch các bộ phận tiêu hao.

Phần đệm cổ

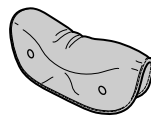

Phần gói đầu



Lỗ xả

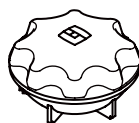

Bộ phận gom tóc

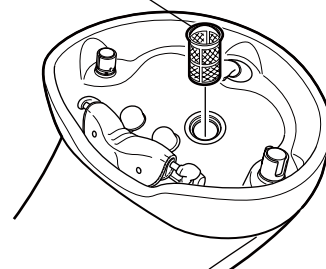

## 7 Xoay ghế

- 1 Nhấn công tắc P2 để đưa tựa lưng về vị trí thẳng đứng.

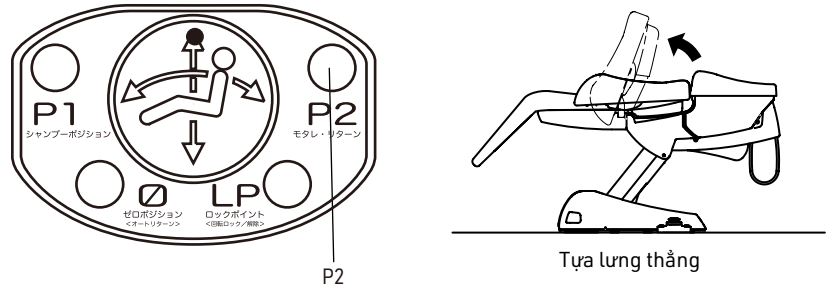

- 2 Nhấn công tắc vị trí khóa để mở khóa xoay ghế.

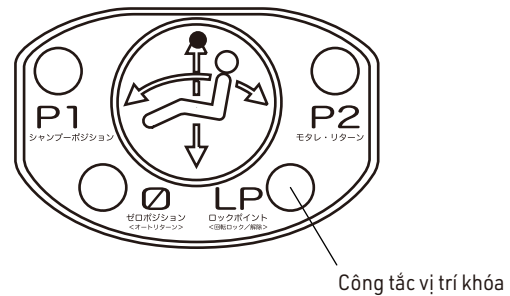

Khóa ghế sẽ không bung ra khi tựa lưng trong phạm vi góc 30 độ.

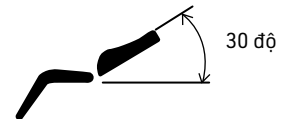

- 3 Xoay ghế đến vị trí mong muốn bằng cách giữ nhẹ nhàng vào phần tựa lưng  
⇒ Có thể nghe thấy tiếng lách cách ở góc 60 và 90 độ

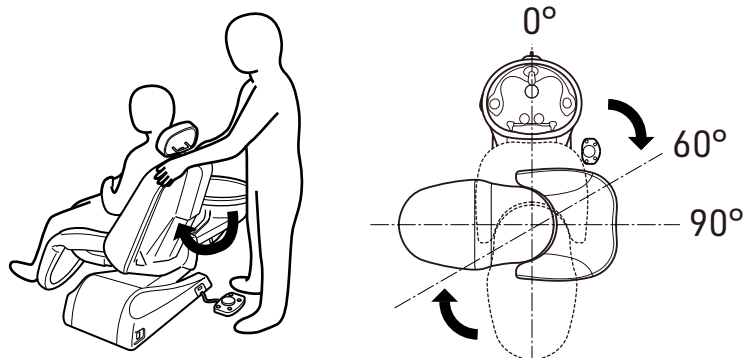

- 4 Nhấn công tắc vị trí khóa để khóa xoay ghế.

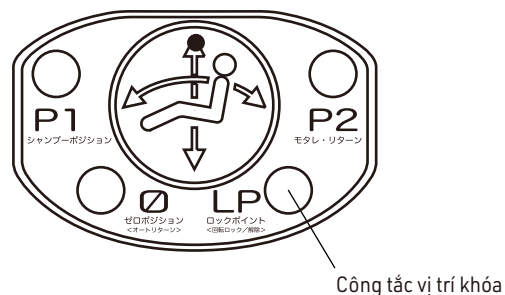

### THẬN TRỌNG

Xác nhận rằng không có đồ vật/người nào cản trở khi xoay ghế.

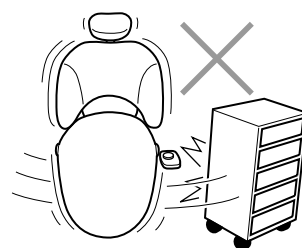

- 5 Khi hoàn thành, mở khóa ghế để đưa nó trở lại vị trí ban đầu ( $0^\circ$ ), và khóa lại.

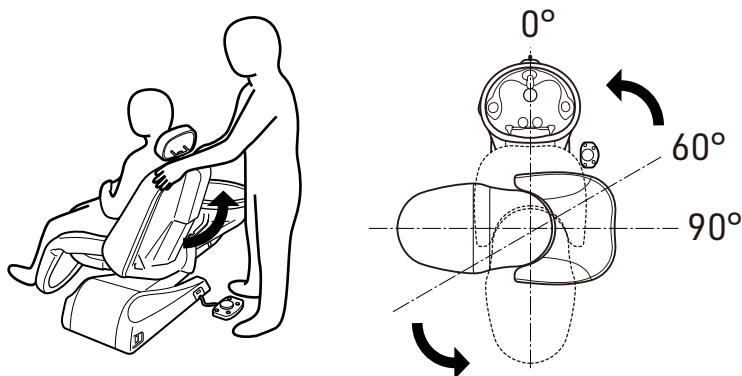



**TAKARA BELMONT CORPORATION**

2-1-1, Higashishinsaibashi, Chuo-ku, Osaka, 542-0083, Japan

TEL : 81-6-6213-5945

FAX : 81-6-6212-3680

