

YUME

HƯỚNG DẪN SỬ DỤNG NHANH

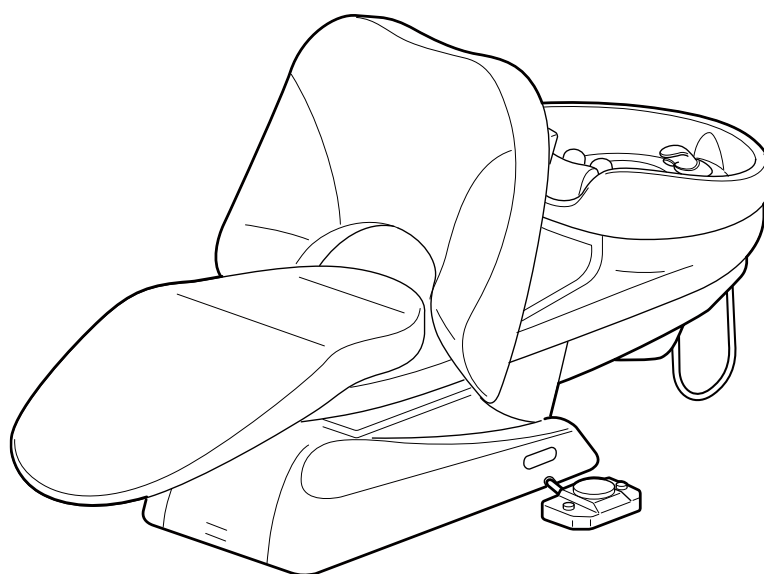

Để biết chi tiết và thông tin an toàn,
hãy xem tài liệu hướng dẫn vận hành.

<https://beauty.takarabelmont.co.jp/manual-site/>



1 Điều khiển chân

EX-YML : điều khiển chân bên trái

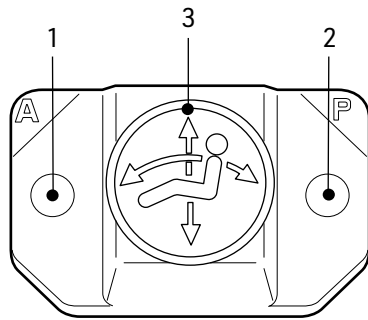

EX-YMR : điều khiển chân bên phải

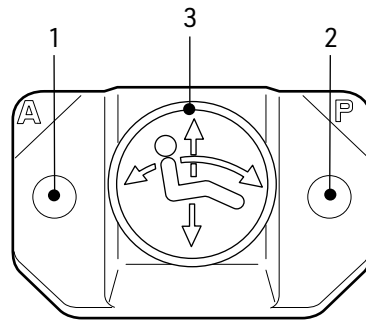

1 Công tắc tự động quay về



Vị trí hạ ghế hoàn toàn/Tựa lưng thẳng đứng

2 Công tắc cài đặt trước



Ghế sẽ tự động di chuyển đến vị trí cài đặt trước

Cách cài đặt vị trí cài đặt trước

- 1) Cài đặt ghế vào vị trí mong muốn
- 2) Tắt công tắc chính
- 3) Khi nhấn Công tắc cài đặt trước, bật công tắc chính
- 4) Nhấn giữ Công tắc cài đặt trước cho đến khi nghe thấy tiếng còi, sau đó nhả ra

3 Điều khiển chế độ thủ công

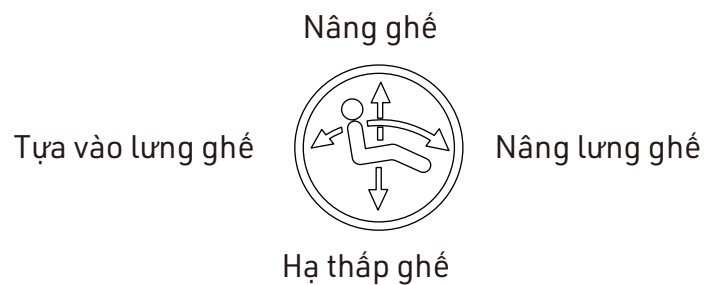

2 Chậu gội đầu/Vòi sen

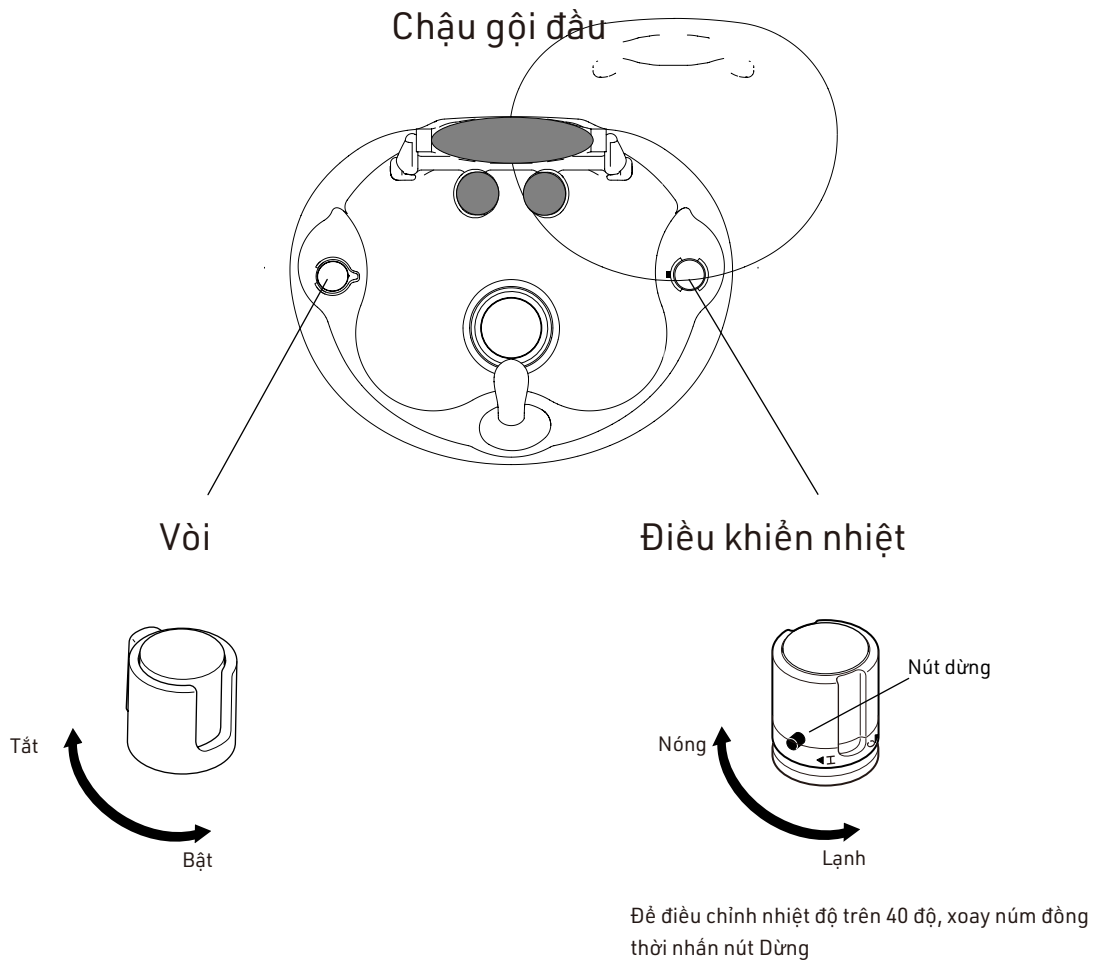

Nắp xả (Cũ)

Nắp xả (Mới)

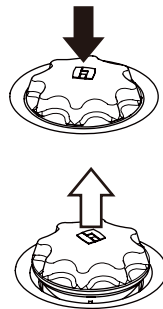
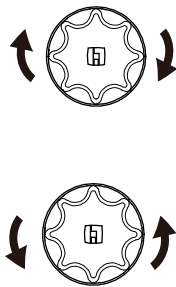

<Vòi sen YUME>

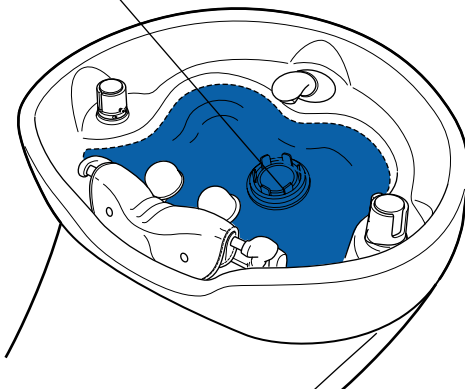
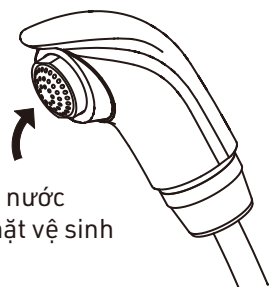

3 Chuẩn bị

<Vòi sen chức năng kép [TÙY CHỌN]>

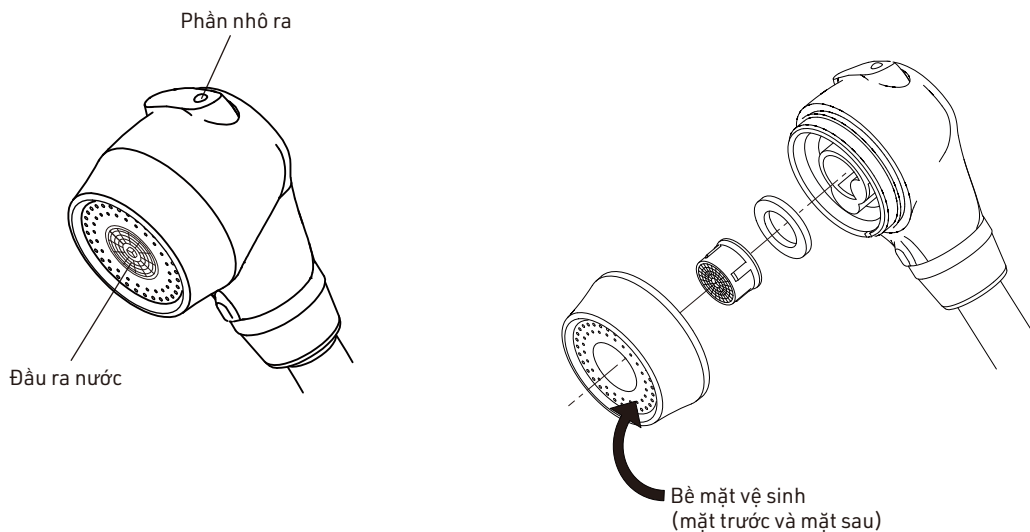

<Chế độ vòi sen>

<Chế độ vòi sen>

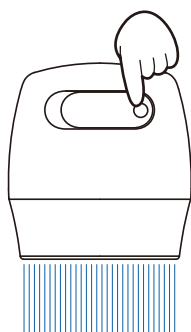

<Chế độ bắn tóe ít>



Giá đỡ đầu vòi sen

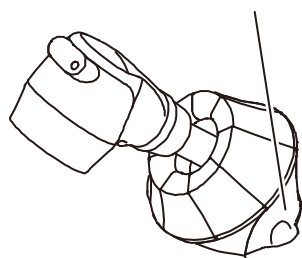

Xoay

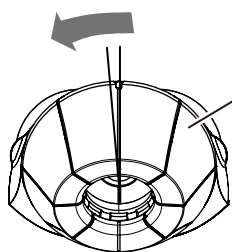

Nắp

-Bộ phận tiêu hao

Nhấn

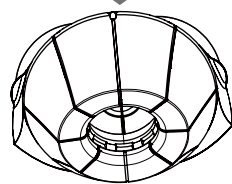

Nhấn

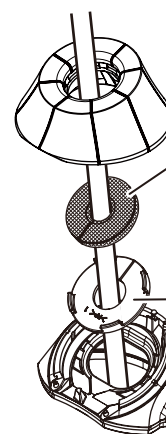

Bọt biển

Mặt cứng của miếng bọt biển hướng lên trên.

-Bộ phận tiêu hao (rửa hàng ngày)

Giá đỡ miếng bọt biển

1 Gắn miếng đệm cổ và phần gói đầu.

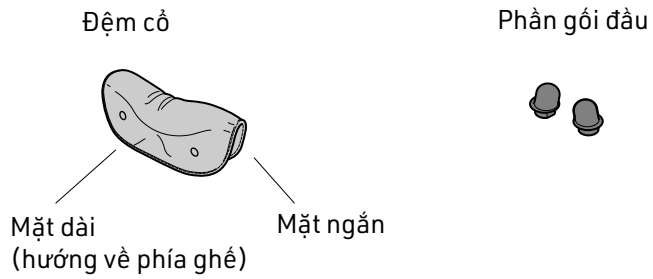

2 Gắn cả hai mặt của đệm cổ với nút bấm.

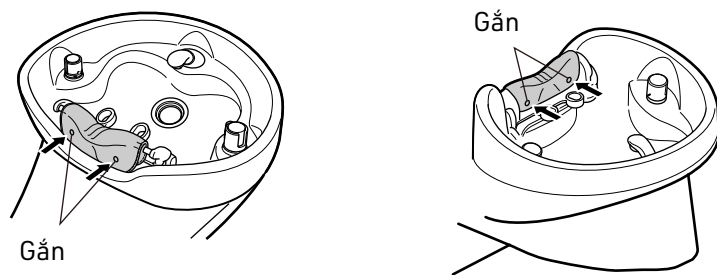

3 Gắn phần gói đầu vào như hình bên dưới.

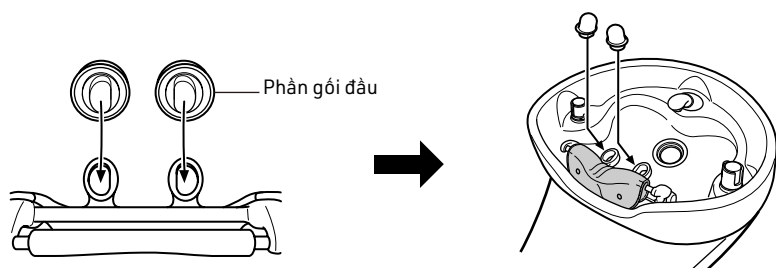

1 Bật điện.

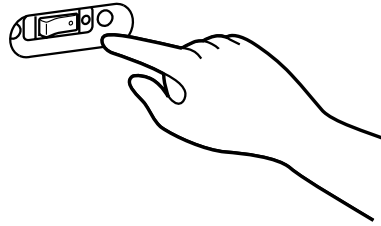

2 Nhấn công tắc tự động quay lại để đưa ghế về vị trí ban đầu.

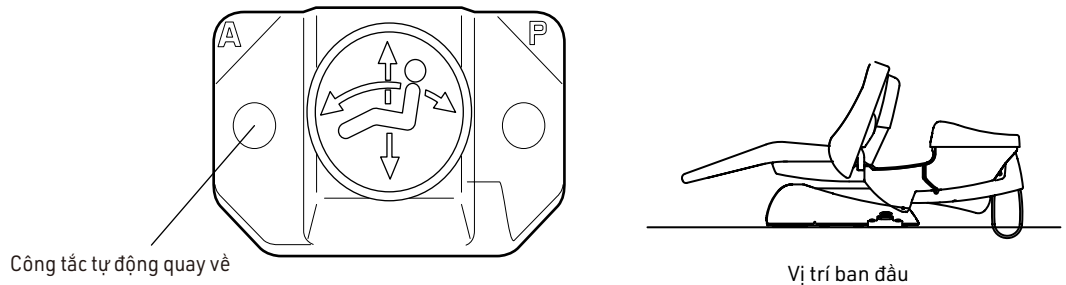

3 Hướng dẫn khách hàng ngồi từ phía bên, sau đó quay mặt về phía trước.

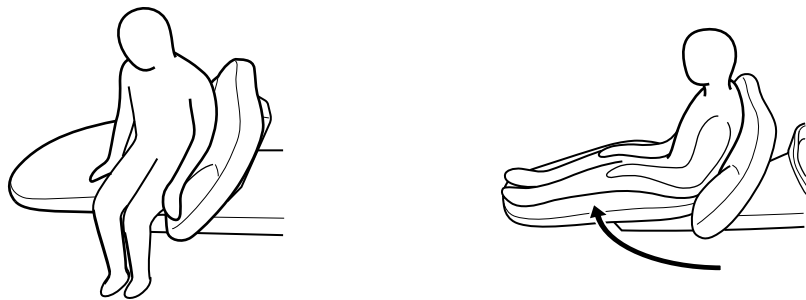

4 Nhấn công tắc cài đặt trước (hoặc điều khiển chế độ thủ công) để đưa ghế về vị trí gần đúng của nó.

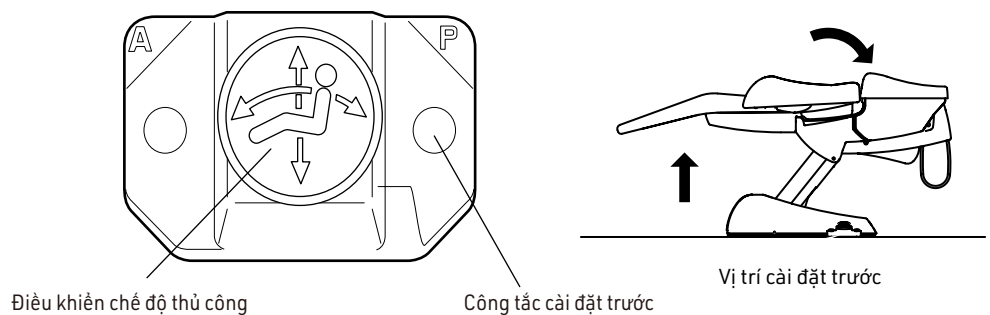

5 Điều chỉnh chiều cao ghế theo kỹ thuật gọi đầu.

<Vị trí ngồi>

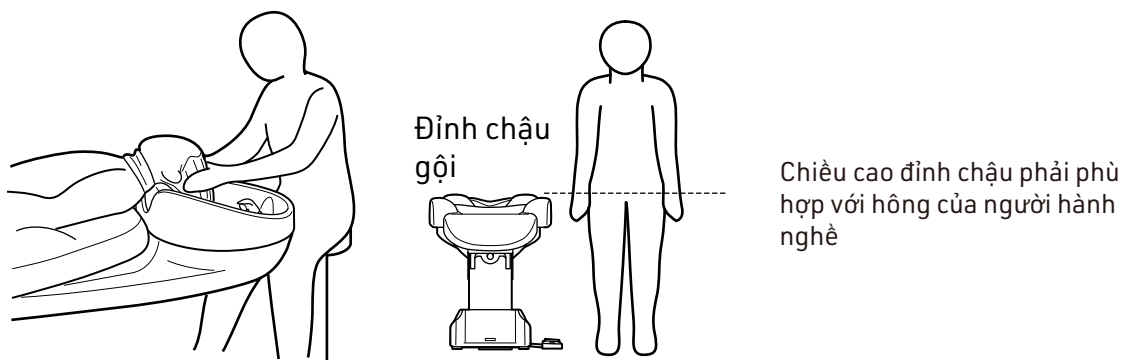

THẬN TRỌNG

Không vận hành ghế khi người hành nghề đang ngồi hoặc khi đang vướng phải ghế.

Điều đó sẽ gây chấn thương hoặc hư hỏng tài sản.



<Vị trí đứng>

Gọi đầu từ phía sau



Gọi đầu phía bên



4 Quy trình vận hành

6 Sau khi gội đầu, đưa ghế về vị trí ban đầu.

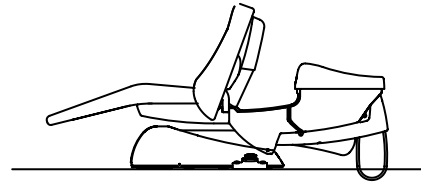
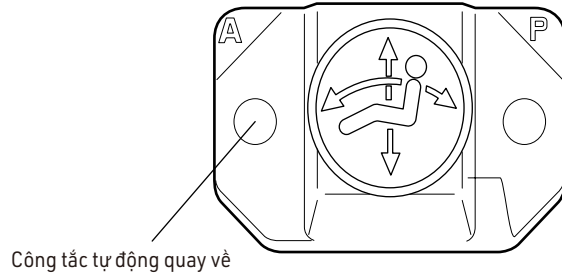

Vị trí ban đầu

7 Lau sạch phần nước còn lại sau khi sử dụng.

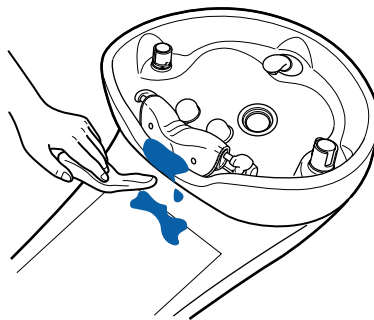

8 Lau sạch các bộ phận tiêu hao.

Đệm cỏ

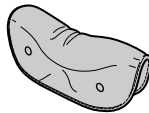

Phần gói đầu



Nắp xả

<Cũ>

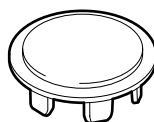

<Mới>



Bộ phận gom tóc

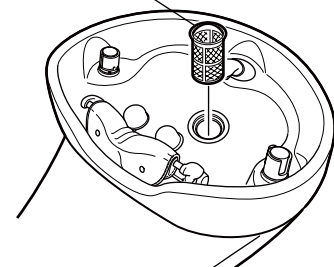



TAKARA BELMONT CORPORATION

2-1-1, Higashishinsaibashi, Chuo-ku, Osaka, 542-0083, Japan

TEL : 81-6-6213-5945

FAX : 81-6-6212-3680

