

TẠO SƯƠNG SPA II

HƯỚNG DẪN SỬ DỤNG NHANH

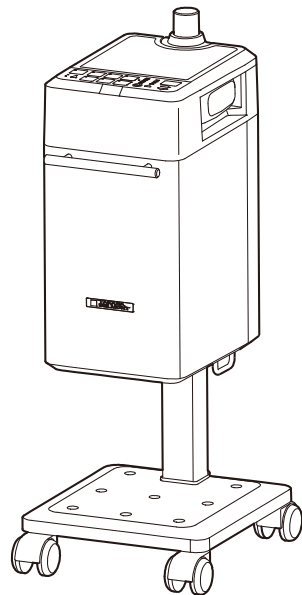

Để biết chi tiết và thông tin an toàn, hãy xem tài liệu hướng dẫn vận hành.

<https://beauty.takarabelmont.co.jp/manual-site/>



1 Bảng điều khiển

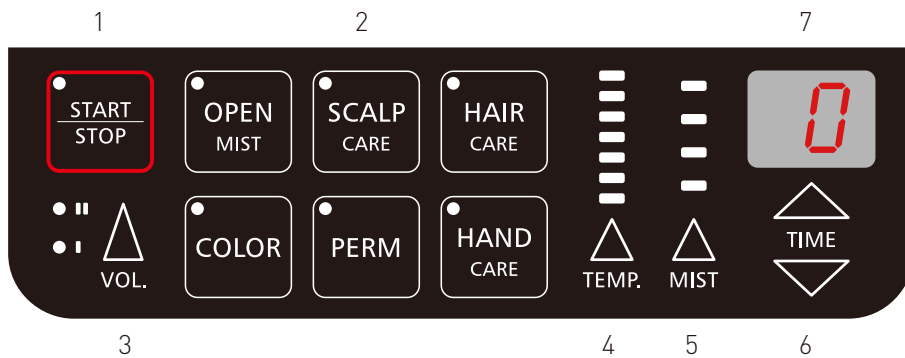

1 Phím khởi động / dừng



2 Phím chọn chế độ



Gội đầu / mát-xa bằng hóa chất



Tác nhân tạo sóng vĩnh viễn kiểu gia nhiệt / chất làm xoắn



Thuốc nhuộm tóc có tính axit *Thời gian làm mát: 5 phút



Xử lý / Tác nhân tạo sóng vĩnh viễn kiểu gia nhiệt / chất làm xoắn



Điều trị da đầu bằng chất làm sạch da đầu



Mỹ phẩm chăm sóc da tay

3 Phím âm lượng



Tắt tiếng



Mức 1



Mức 2

4 Phím mức nhiệt độ

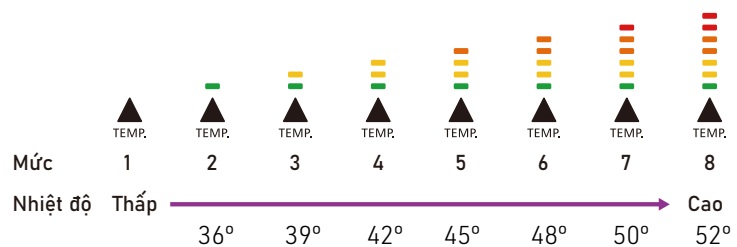

5 Phím mức sương mù

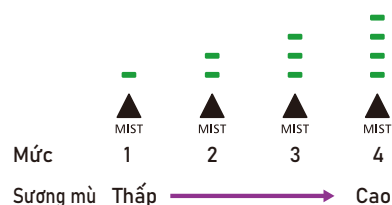

6 Phím cài đặt thời gian



7 Bảng hiển thị

Chỉ báo trạng thái



Chỉ báo thời gian



Làm mát và thời gian còn lại



Thiếu nước trong chai cấp nước.
Đổ đầy lại nước cất



Có quá nhiều nước trong máy



Làm nóng trước

Chỉ báo lỗi



Lỗi thiết bị phát hiện nhiệt độ Lỗi bộ gia nhiệt



Lỗi thiết bị phát hiện nhiệt độ



Lỗi thiết bị phát hiện mực nước lỗi bộ báo mức

1 Gắn khớp N vào nắp phun sương (tùy chọn).

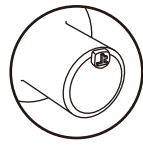
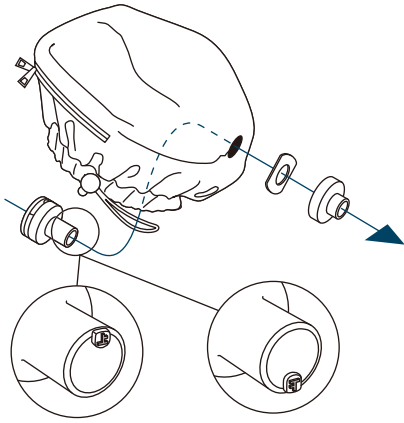

- YUME và mở vòi phun sương
- Gội đầu từ phía sau và YUME
- Ghế tạo kiểu

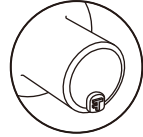

- CALME và ghế của nam giới

2 Đổ nước cất vào chai cấp nước.

1. Tháo nắp chai cấp nước ra và đổ nước cất vào.

 PRECAUCIÓN

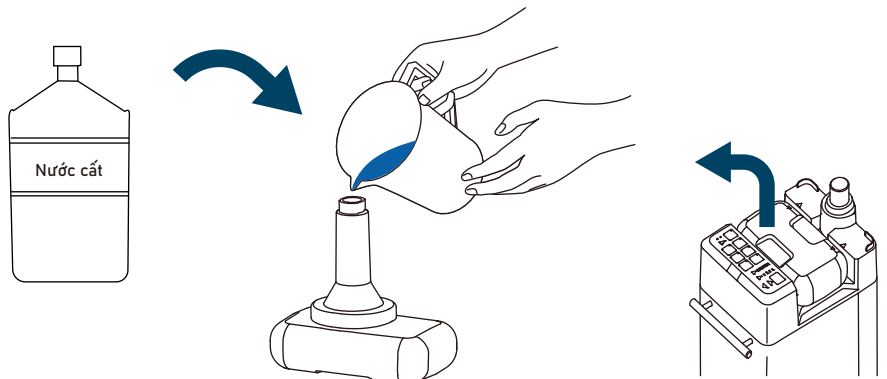

2. Đóng nắp chai cấp nước.

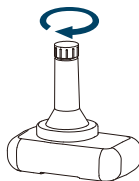

3. Đổ hết nước trong ngăn xả nước và đảm bảo rằng vòi xả đã được đóng lại.

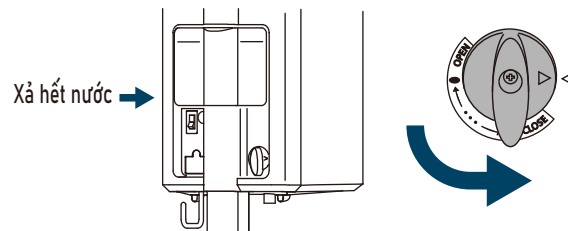

4. Lắp chai cấp nước vào đầu thiết bị.

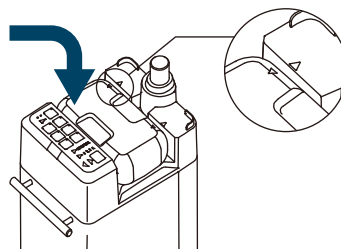

3 Quy trình hoạt động

1 Lắp ống mềm vào vòi xả.

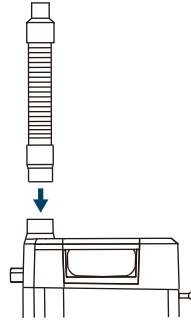
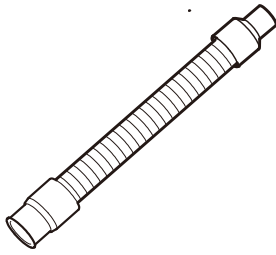

2 Đặt thiết bị chính phía sau khách hàng.

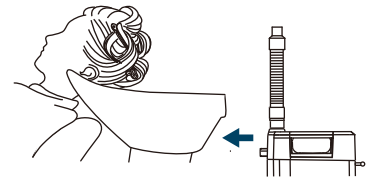
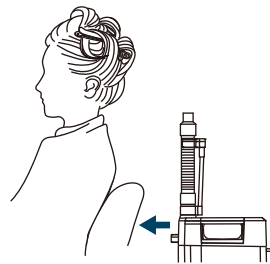

3 Cắm phích cắm và bật nguồn.

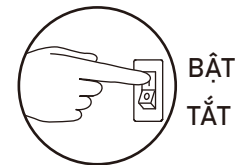

4 Nhấn phím chế độ mong muốn.



OPEN MIST Gội đầu/mát-xa bằng hóa chất
*KHÔNG sử dụng nắp phun sương.

PERM Kiểu gia nhiệt vĩnh viễn chất tạo sóng/chất làm xoắn
*Có thể sử dụng nắp phun sương tùy chọn.

COLOR Thuốc nhuộm tóc
*Thời gian làm mát: 5 phút
*Có thể sử dụng nắp phun sương tùy chọn.

HAIR CARE Xử lý
*Thời gian làm mát: 2 phút
*Có thể sử dụng nắp phun sương tùy chọn.

SCALP CARE Xử lý da đầu bằng chất làm sạch da đầu *Có thể sử dụng nắp phun sương tùy chọn.

HAND CARE Mỹ phẩm để chăm sóc da tay
*Có thể sử dụng nắp tùy chọn.

5 Nhấn phím khởi động / dừng để thực hiện gia nhiệt trước.

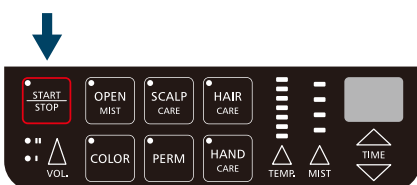

3 Quy trình hoạt động

Đậy nắp phun sương và lắp ống mềm vào khớp nối nắp N.

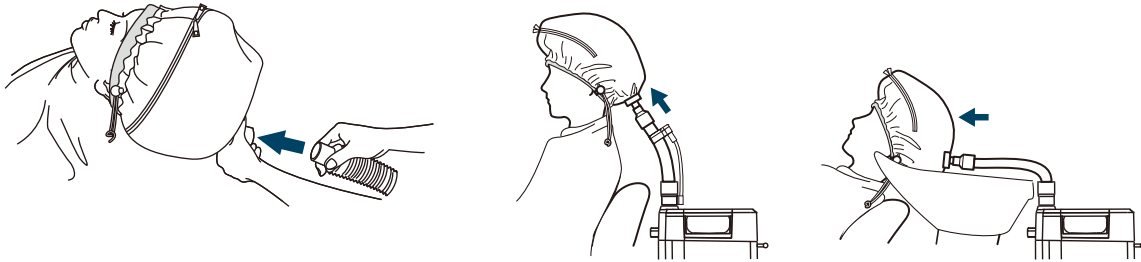

6 Nhấn phím khởi động / dừng để bắt đầu hoạt động.

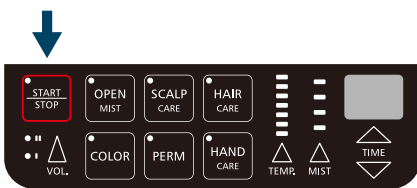

7 Trong khi hoạt động.

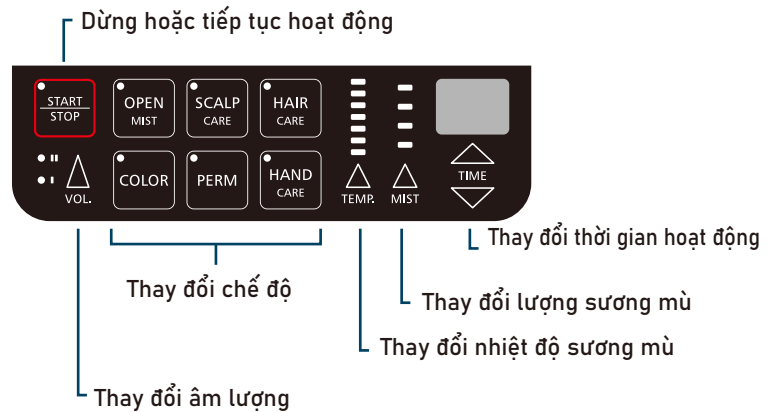

8 Làm mát.



9 Hết thời gian.

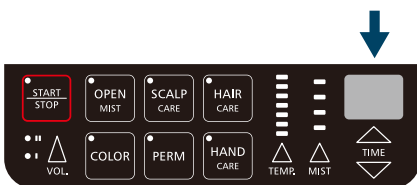

3 Quy trình hoạt động

10 Tắt nguồn sau khi kết thúc công việc.

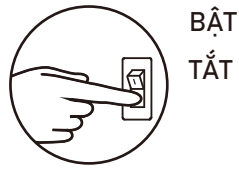

11 Xả hết nước tích tụ trong ngăn chứa nước xả.

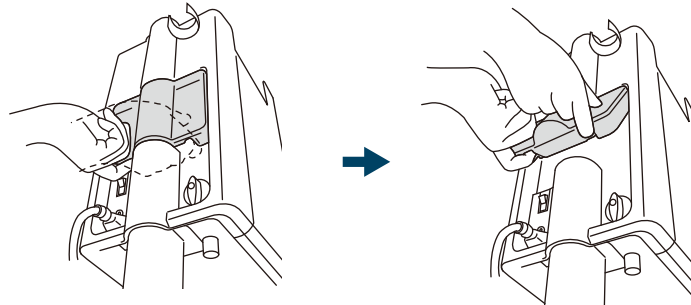

12 Xả hết ngăn chứa nước sau khi sử dụng.

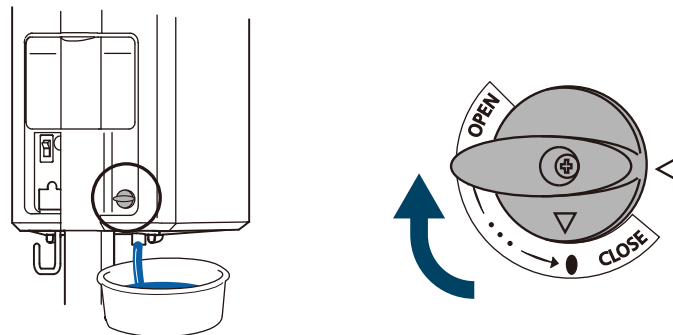

13 Điều chỉnh ống mềm.

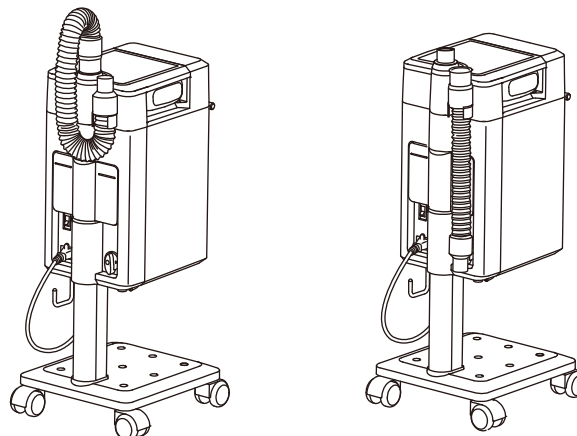

4 Đặt vào / tháo nắp phun sương

1 Khi sử dụng cài đặt rửa ngược.

Đặt trên nắp phun sương

1

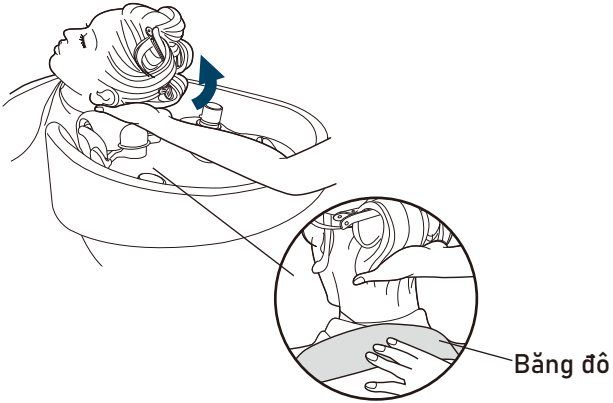

2

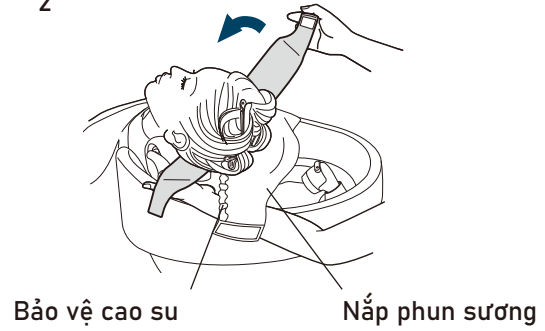

3

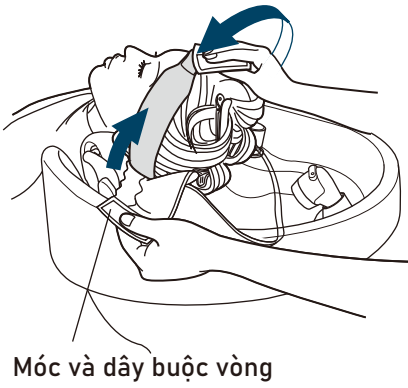

4

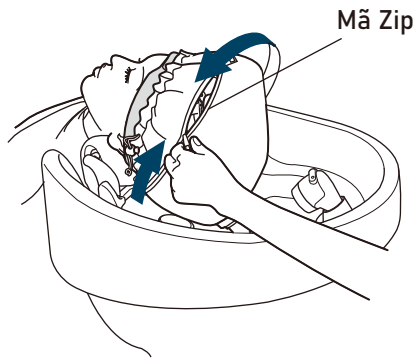

5

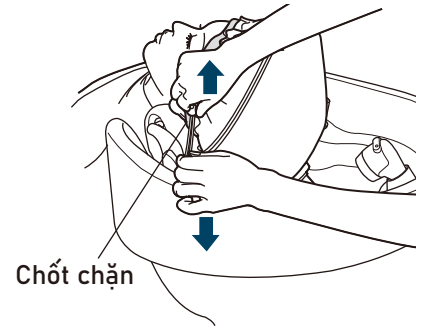

6

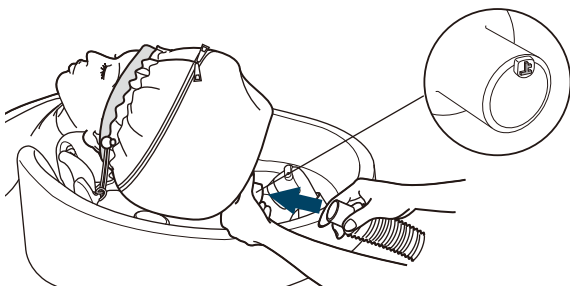

7

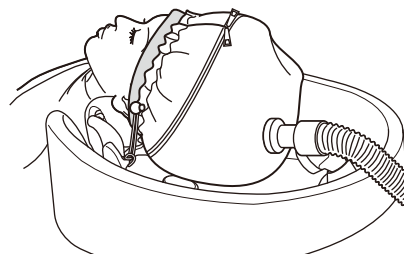

Tháo nắp phun sương ra

1

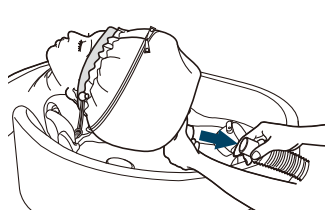

2

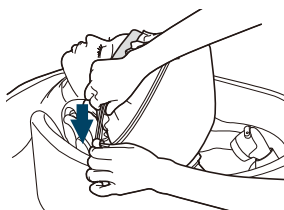

3

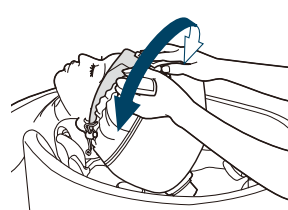

4

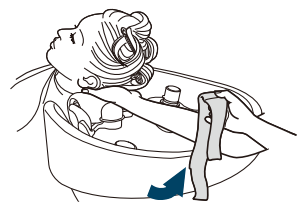

Video

4 Đặt vào / tháo nắp phun sương

2 Khi sử dụng tại bàn tạo kiểu.

Đặt trên nắp phun sương

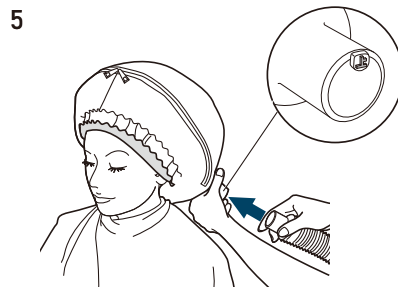
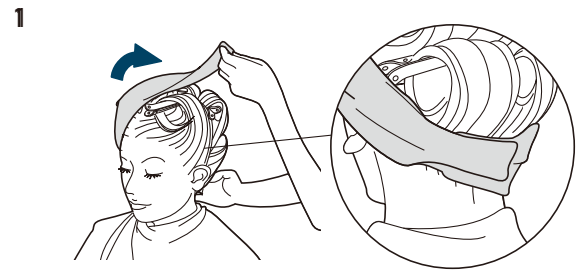
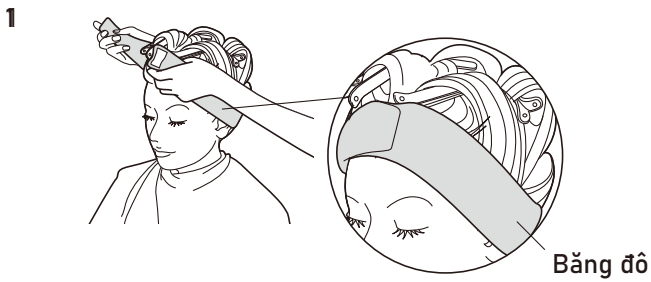

Tháo nắp phun sương ra

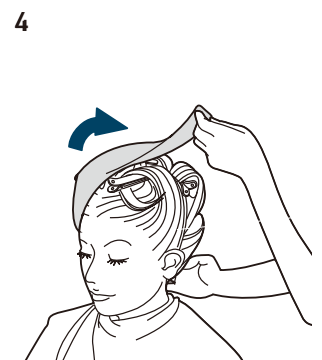
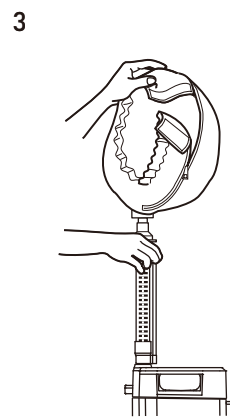
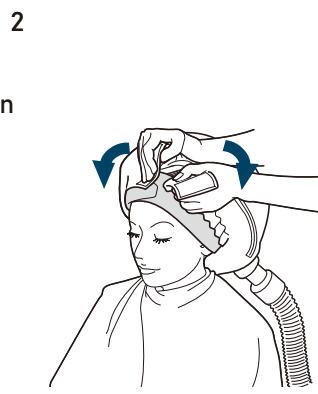
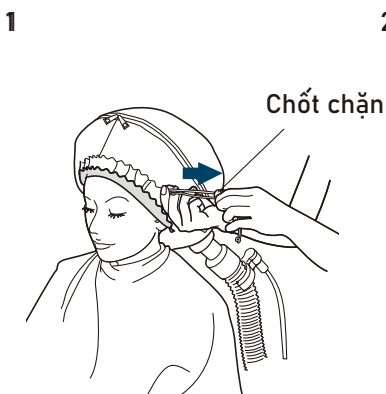

Video



TAKARA BELMONT CORPORATION

2-1-1, Higashishinsaibashi, Chuo-ku, Osaka, 542-0083, Japan

TEL : 81-6-6213-5945

FAX : 81-6-6212-3680

