

YUME ESPOIR YUME SUITE YUME NOBLE

使用说明书

YUME ESPOIR YUME SUITE YUME NOBLE

○洗头盆 本体

CH-EX-ESYM (后方(YUME)洗头盆)
CH-EX-ESSS (侧面洗头盆)

○座椅 本体

CH-SC-ES (腿垫固定)

○脚靠组件

CH-SCESLG (ESPOIR)
CH-SCYSLG (SUITE/NOBLE)

○座位

CH-SU-ES-P-NT (ESPOIR: 豪华固定)
CH-SU-ES-P (ESPOIR: 豪华联动)
SU-YMSI* (SUITE)
AY-YMNB* (NOBLE)

○底座支架

EA-ESBP

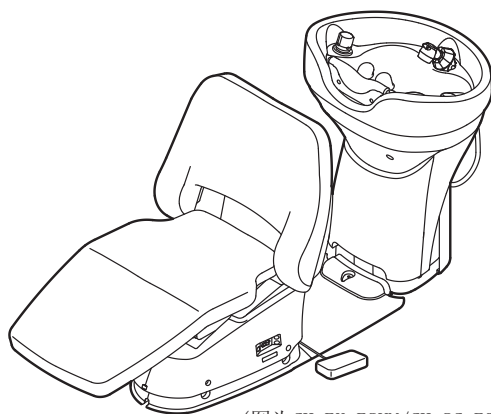

(图为CH-EX-ESYM/CH-SC-ES/
CH-ES-P-NT/EA-ESBP)

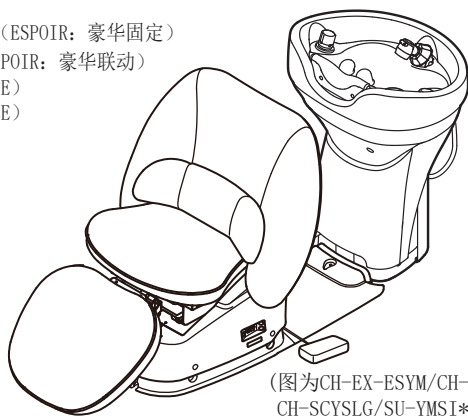

(图为CH-EX-ESYM/CH-SC-ES/
CH-SCYSLG/SU-YMSI*/EA-ESBP)



(图为CH-EX-ESYM/CH-SC-ES/
CH-SCYSLG/AY-YMNB*/EA-ESBP)

目 录

警告标识的说明	2
安全注意事项	2
使用注意事项	7
合成皮革的使用注意事项	10
陶盆产品的注意事项	10
树脂电镀部品的注意事项	11
警告标签的粘贴位置	12
各部分的名称	13
配件	14
使用之前	14
准备	15
使用方法	19
引导客人的方法	25
停电时的对应方法	29
保养方法	29
日常检查方法	35
委托修理之前	36
关于标准使用期限	37
本产品报废时	37
售后服务	37
规格	38
产品尺寸图	40
日常检查指南	44
敬告	48

非常感谢您此次购买宝贝蒙的产品。

请在使用之前仔细阅读此使用说明书和保修单，从而正确使用本产品。

如果不阅读使用说明书而直接使用，可能会发生事故。另外，本产品是美容美发沙龙使用的洗头设备。

请不要用于美容美发之外的其他目的。

请妥善保管此使用说明书和保修单，并在必要时重新阅读。

本产品为洗发，头部 SPA 用的产品。

使用说明书在因为污损，破损等原因导致难以阅读或者丢失时，请按编号(1E032FDO)向本公司索取。

警告标识的说明

■使用之前









请仔细阅读此"安全注意事项", "使用注意事项", "合成皮革的使用注意事项, 从而正确使用本产品。

■此处所示的注意事项



这是为了确保安全地使用本产品, 防止对使用者以及他人造成危害或者伤害的内容。

这些注意事项都是安全方面的重要内容, 请务必遵守。在不遵守"安全注意事项", "使用注意事项", "合成皮革的使用注意事项"的情况下发生事故时, 即使对使用者或他人造成伤害或者损害, 本公司也不承担任何责任。在这种情况下, 将由未遵守"安全注意事项", "使用注意事项", "合成皮革的使用注意事项"的使用者对上述伤害和损害承担责任。图示标识的详细说明如下所示。请在充分理解其内容的基础上阅读正文。

■关于图示标识

 警告	表示如果忽视此标识而错误使用, "有可能导致人员死亡或者重伤等的注意事项"。
 注意	表示如果忽视此标识而错误使用, "有可能导致轻伤, 中等程度的伤害或者物质损失的注意事项"。
敬告	表示"为了安全起见, 希望遵守的事项"。
 表示一般性的危险, 警告, 注意的通告	 表示对使用者的一般性的行为进行强制或者指示
 表示一般性的禁止行为	 表示须将电源插头从插座中拔出的指示
 表示禁止进行分解, 修理及改造 禁止分解	 表示必须连接地线的指示
 标识注意高温的通告 高温注意	

安全注意事项 (请务必遵守)

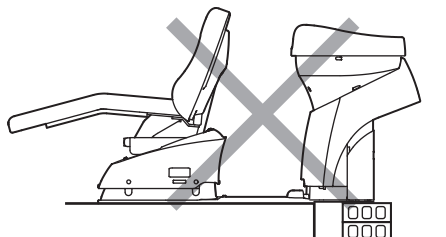
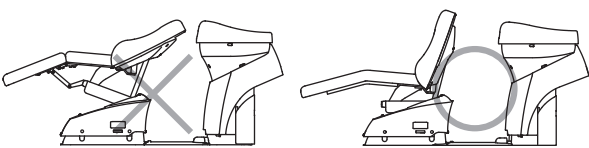
 警告	
 放置在稳定的场所 设备本体应放置在平整, 牢固的地板上, 并固定好。否则设备本体有倾倒的危险。 	 升降座椅时应在最低的位置进行 在升降座椅本体时, 请在座椅本体降到最低的狀態下进行。如果在上升的状态下升降座椅, 有可能导致设备本体的破损, 或者人员受伤。 



警告



在不工作时，或者感觉有异常时，请停止使用

在座椅本体不工作时，或者感觉有异常时，请停止使用，并立即向最近的经销店联系，或直接与本公司联系。



请注意不要让客人或者其他人接触到脚踏开关，电源开关

- 在操作时，请不要让客人或者其他人接触到脚踏开关，电源开关。随意进行开关的操作有导致人员受伤的危险。
- 在不使用设备本体时，为了防止他人误操作，请切断电源开关的电源。

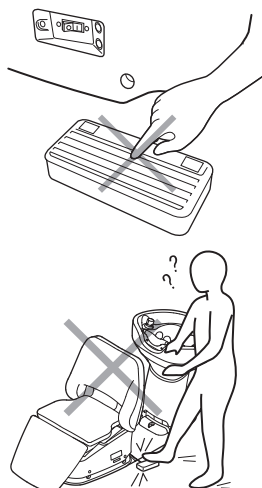

请不要踩到座椅本体上

否则会导致座椅本体的破损或人员受伤的危险。



座位上请不要坐2人以上

请勿坐2人以上。

本产品的耐载荷为135kg以下。如果在不稳定的状态下或超过耐载荷的状态下使用，有可能导致设备本体的故障，破损或者人员受伤的危险。

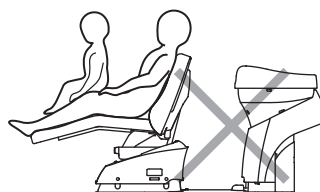

请不要坐在洗头盆或者靠背上等

请不要拉动或坐在洗头盆，靠背或座位的前端部位等，也不要施加过大的力量。否则有发生破损或者导致跌落事故的危險。



请注意座椅本体与地板之间的距离

下降时，座位前端会距离地面非常近。

在下降座椅本体之前，请务必确认座位下面没有人或其他物品。特别需要注意幼小的儿童。否则有可能导致人被夹在座椅本体与地板之间而受伤，或者物品被座椅本体夹住时导致座椅本体破损。

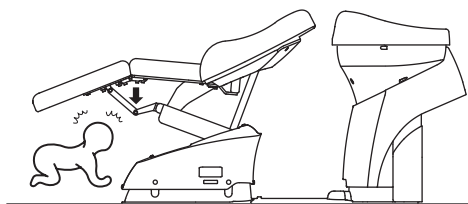

请不要在靠背放倒的状态下坐在靠背上

在靠背放倒的状态下，请不要坐在靠背上或对其施加过大的力量。否则有发生破损或者导致跌落事故的危險。



请不要将手伸到活动部分

请不要将手伸到设备本体的活动部分。否则有被夹住而受伤的危险。



请不要坐到腿垫的前端部分

请不要坐到腿垫的前端部分。否则有可能会由于座椅本体失去平衡而翻倒，从而导致人员受伤或座椅本体破损。

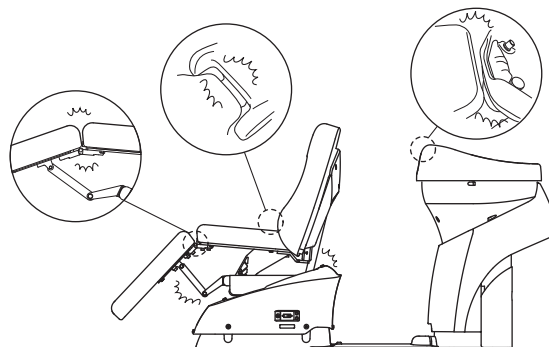
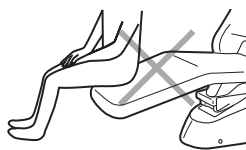



警告



请不要进行分解，修理或者改造

禁止分解

非修理技术人员请不要进行分解，修理或者改造。否则有导致触电，起火，或因异常动作而受伤的危险。



务必安装接地线

否则在出现故障或者漏电时有触电的危险。关于地线的设置，请向专业厂家垂询。（在使用加长电源线时）



在长时间不使用或者进行保养时，请务必断开电源

在下班，长时间不使用时，或者在进行保养时，请务必断开电源。否则因为绝缘老化而有可能出现漏电火灾，触电，或者烫伤等危险。



请不要坐在小凳上操作脚踏开关

在因洗发等作业而使座椅本体操作时，请不要坐在小凳上操作脚踏开关。在使座椅本体工作时，请朝着脚踏开关的正面移动，在确认座椅本体的动作范围内没有障碍物后进行操作。



长时间不使用时，请断开配电盘的电源

在停止营业等长期不使用的情况下，请断开配电盘的电源。否则因为绝缘老化而有可能出现漏电火灾，触电，或者烫伤等危险。



请注意脚踏开关的误操作

在操作过程中，请充分注意不要接触到脚踏开关而使之运作，并注意不要被脚踏开关或底座支架绊到。否则有可能因突然运作而导致受伤。



在长时间不使用时，请拔下电源插头

（在使用加长电源线时）

在下班，停止营业等长时间不使用的情况下，请务必将电源插头从插座上拔下来。否则有可能因为灰尘，潮气等导致绝缘不良，从而导致漏电火灾。



在座椅本体和洗头盆本体之间进行操作时，请不要靠在洗头盆上

如果靠在洗头盆上进行操作，洗头盆本体可能会倾倒。此外，附着在颈靠，洗头盆上的染发剂等会把衣服弄脏。



在操作电源线时，请遵守如下事项

（在使用加长电源线时）

- 在拔下电源插头时，请握住电源插头的前端拔出，不要握住电线。
- 在电源线或电源插头出现损伤，或者插座的插入出现松动时，请停止使用。否则有发生触电或者起火的危险。



在座椅本体和洗头盆本体之间进行操作时，请注意不要踩到脚踏开关

在座椅本体和洗头盆本体之间进行作业时，请注意不要踩到脚踏开关。如果误踩脚踏开关，靠背会放倒，而将人夹在靠背与洗头盆之间。万一被靠背夹住时，请按照“靠背防夹机构的说明（第28页）”，从靠背和洗头盆之间逃出。



在操作电源插头时，请遵守如下事项

- 请使用单独的交流200V插座。
- 在将电源插头插入到插座上时，请将电源插头插到底。（在使用加长电源线时）



操作期间的注意事项 （自动操作期间的注意事项）

自动运行时，请勿将视线从客户身上移开。操作时，请确保客户保持正确的坐姿和位置，操作过程中要时刻注意顾客。特别是当老人或小孩坐在座位上时，自动运行引起的坐姿变化可能会导致无法预估的身体负担，如果发现任何异常情况，请立即停止操作。



在进行保养时，请务必拔出电源插头

（在使用加长电源线时）

在进行保养时，请务必从插座上拔出电源插头。此外，请不要湿手插拔。否则有发生触电或者烫伤的危险。



警告



请注意座椅本体与前面墙壁的间隔

在进行座椅本体的上升 / 下降时，请在确认客人的脚和前面的墙壁等之间有足够的间隔后进行操作。否则会有因碰撞而导致人员受伤的危险。

<ESPOIR 腿垫固定>

下降时，座椅本体向前方滑动约65mm。

<ESPOIR 腿垫联动>

上升时，座椅本体向前方滑动约30mm。

<SUITE/NOBLE>

上升时，座椅本体向前方滑动约5mm。

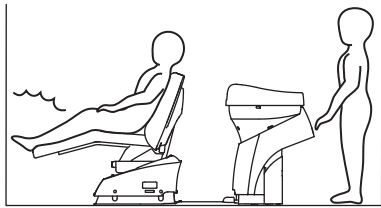

在使用高温水后，请将温度调节旋钮恢复到适宜的温度位置

- 在使用高温的热水后，请将温度调节旋钮恢复到适宜温度的位置。如果直接使用，有出现烫伤危险。
- 在同时使用共享冷热水源的其他设备时，有可能出现温度不稳定的情况。在同时使用多台设备时，请慢慢地旋转温度调节旋钮，调节温度。



在操作座椅本体时应遵守如下事项

在操作座椅本体时，请首先确认座椅本体周围没有人或者物品，然后进行操作。否则在操作时会因为碰到座椅本体而出现人员受伤。



请不要将水溅到洗头盆以外的地方

- 请注意不要将水溅到设备本体的洗头盆以外的部分。一旦在洗头盆以外的部分有水附着，请立即擦拭。否则水进入设备本体内部后，有发生故障或者引发漏电火灾的危险。
- 请注意不要将水洒到地板上。如果地板上有水分附着，请立即进行擦拭。否则有可能损伤地板，或者有引发漏水事故的危险。



请在用手确认热水温度同时进行调整

在调节热水的温度时，请减少热水量，改变喷头的流出方向，在不对着客人的情况下用手确认其温度，同时进行调节。此时，有可能会流出高温水，请在操作时充分注意。



小心处理电源线

电源线的损坏可能导致触电或火灾。

- 请勿损伤电源线。
- 请勿在电源线上放置任何物品。
- 请勿加工改造电源线。
- 请勿对电源线进行加热。
- 请勿强行弯曲，扭曲或拉扯电源线。



小心高温

请勿使用60℃以上的热水

如果使用60℃以上的热水，有可能导致洗头盆，冲洗喷头，截水旋钮等发生变形或破损。



注意



请不要在护罩破损的状态下使用

万一护罩发生破损，请向最近的经销店或者直接
向本公司垂询，并进行更换。如果直接继续使用，
有发生故障或者事故的危險。



请不要在室外使用

本产品是室内专用品。请不要安装在室外或者车
上使用。请务必在美容美发沙龙的店内使用。否
则有可能导致设备本体发生故障或者破损。



请不要在镀层剥落的状态下使用

万一水栓配件（截水旋钮盖）的镀层出现剥落现
象，请向最近的经销店或者直接向本公司垂询，
并进行更换。如果直接继续使用，有导致受伤的
危險。



请不要对设备本体施加冲击

请不要对设备本体施加冲击。
否则会因为破损而出现人员
受伤的危险。

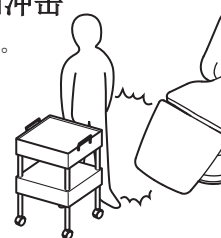

在放倒或者竖起靠背时，请用手托住客人的头部

在放倒或者竖起靠背时，请用手托住客人的头部。
否则头部有碰到洗头盆的危險。

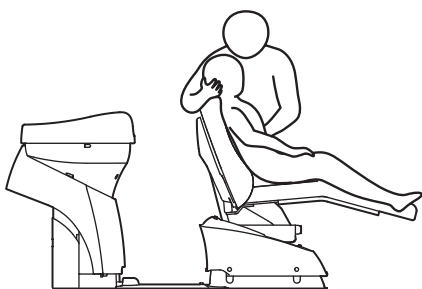

严禁以俯卧的姿势使用

否则有可能导致客人受伤，或者座椅本体发生破
损。

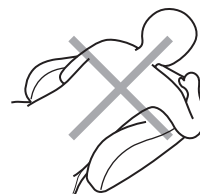

请不要在冲洗喷头放置在冲洗喷头座上的状态下大水量出水

出水时有可能导致水喷溅到洗头盆的外面，或者
喷溅到客人的身上。在将冲洗喷头放置在冲洗喷
头座上的状态下出水时，请对周围情况进行确认，
然后慢慢地旋转戴水旋钮。



请注意底座支架的台阶

在底座支架与地板之间有6mm左右的台阶。请注
意不要在行走时被绊到。因被绊到而跌倒时有受
伤的危險。



请不要放置物品

设备本体上除了人之外，请不要放置其他物品。
如果放置重物，设备本体会出现变形，破损，有
发生人员受伤的危险。



请注意喷头软管的使用

- 在使用洗头盆本体时，请确认喷头软管是否被
脚或者小凳等夹住。否则洗头盆本体有发生破
损的危險。
- 喷头软管请不要跨跃使用。否则会被挂在洗头
盆本体之间，有导致人员受伤的危险。



请勿饮用此热水

本产品是以洗发为目的。此热水请勿饮用。由于
水质的原因，有发生腹泻，腹痛等危險。

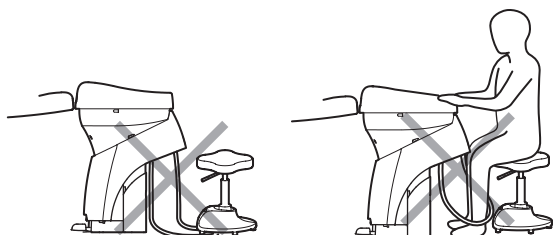

请不要用于美容美发之外的目的

本产品是美容美发用设备。请不要用于美容美
发业务之外的目的。

使用注意事项



注意



请不要使用强酸，强碱性清洗剂

在进行排水管等的清洁时，请不要使用以苛性碱（NaOH），苛性钾（KOH）为主要成分的清洗剂。此外，严禁用稀释剂，酒精，消光剂，汽油，煤油进行冲洗。否则有可能导致排水软管的破损。



请关好截水旋钮

使用后或者作业完成后，请按顺时针方向将截水旋钮拧好，确保不会出水。如果关不紧，有可能引发漏水事故。



在地面潮湿时，请务必进行擦拭

洗头后地面出现潮湿时，请立即进行擦拭。否则有可能导致地面老化，与地面接触的零部件，脚踏开关发生老化或者故障。



在不使用时，请不要堵住排水口

作业结束后，请不要盖上排水盖板或者用毛巾，洗头围布堵住排水口。否则在因错误操作而流出热水时，因深夜的水压上升而喷出少量热水时，水会从洗头盆中溢出，导致漏水事故的发生。不使用的時候請必須將止回閥蓋子取離排水口。



请经常对过滤网进行清洁

请经常对过滤网进行清洁。如果不清洁而一直使用，积留的毛发等会堵住排水口，导致水溢出，而且也不卫生，因此，请尽可能在每次为客人洗头之后进行清洁。

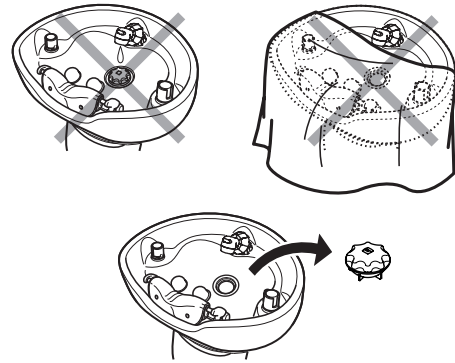

在将冲洗喷头放回冲洗喷头座上时，请将花洒朝向洗头盆内

否则在出水时有可能导致水喷溅到洗头盆外面，或者喷溅到客人身上。



使用结束后，请关闭电源开关

如在无意中触碰脚踏开关，椅子可能会意外驱动，从而导致受伤或损坏。



请避免阳光直射和火炉的热量

请避免直射阳光或者火炉的热量。否则有可能导致皮革发生变色或者老化。



使用前，请确认各部位是否正常工作

随时注意松动、间隙、倾斜、振动、声音、温度、气味等现象并进行检查。

如果发现异常，请立即停止使用，关闭电源开关，拔下电源插头，并联系就近的经销商或直接联系我们。

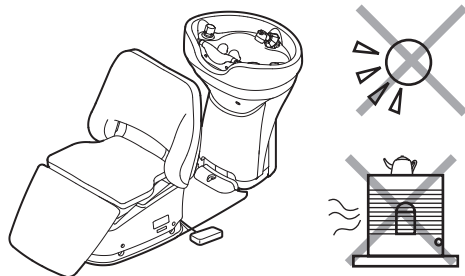

进行护理时的注意事项

本产品的金属部分和机械部分有锋利的部分。进行清扫时注意不要伤到手或手指。



请用手进行电源开关的操作

请务必用手进行电源开关的操作。否则有可能导致座椅本体的破损。



注意



请不要朝着冲洗喷头座喷水

请不要朝着冲洗喷头座喷水。否则有可能导致漏水。

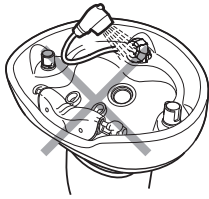

请不要将冲洗喷头一直放置在水中

在断水施工等自来水管压力下降时，洗头盆内的水有可能发生逆流。



在进入座椅和洗头盆之间操作时，请注意周围的情况

如果携带剪刀等金属物品进行操作，有可能会划伤洗头盆。



化学试剂附着后请立即进行擦拭

在附着了染发剂等化学试剂后，请立即进行擦拭。否则有可能导致变色，变质或者变形。此外，在化学试剂附着到地板上时，请立即进行擦拭。

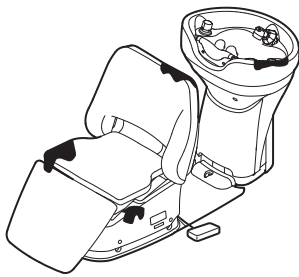

请不要让蒸汽直吹皮革

在因头部SPA等操作而使用蒸汽机时，请不要让吹出的蒸汽直接吹到皮革上。否则有可能导致皮革的老化。



寒冷地区请进行放水

冬季在寒冷地区使用时，请打开维护护罩，通过打开止回阀的过滤器进行放水，以防止水管结冻。否则有可能导致漏水事故的发生。



请不要让物品撞击护罩或者用脚踢护罩

否则有可能导致故障或者事故的发生，或者导致设备本体的破损。

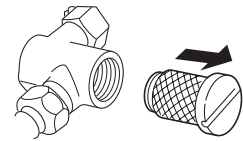

请不要使用研磨剂

在进行冲洗喷头，冲洗喷头座，护罩类的清洁时，请不要使用研磨剂。如果使用研磨剂或加入研磨剂的海绵，金属刷帚，尼龙刷帚等较硬的清洁工具，有可能导致划伤。



请注意脚踏开关的电线

在客人升降座椅时，请充分注意，不要让客人被脚踏开关电线挂住，或者踩到电线。否则有可能导致客人因跌倒而受伤，或者导致设备本体的破损。



必须使用颈靠

如果不使用颈靠进行操作，会对颈部造成负担，有导致客人受伤的危险，所以，请务必使用颈靠。



请不要让重物落到洗头盆内

请不要在洗头盆上放置重物，或者让重物落到洗头盆内。否则有可能导致划伤，裂纹等破损。



请将设备的热水供水温度控制在80℃以下

否则有可能导致止水栓，止回阀，挠性管，恒温器水栓等发生故障或者破损。



请不要让物品撞击设备本体

请不要让硬物撞击设备本体。否则有可能导致设备本体发生变形或者破损。









请不要接触热水管和混合管

热水管和混合管处于高温状态。请不要直接接触。



注意

 颈枕的使用注意事项 <p>请不要使用剪刀等工具和锐利的物件（包括太长的指甲）接触或划到颈枕。 可能会造成表皮划伤、破损。</p>	 树脂把手的顶面请注意不要与其他物件发碰撞 <p>请注意不要用硬物碰撞止水把手，温调把手。 电镀面发生划伤或开裂，引起电镀层脱落，从而有可能导致受伤。</p>
 请不要使用薄荷油和精油 <p>请不要使用含有薄荷脑的薄荷油和精油等。 有可能会造成喷淋头、喷淋头座、喷淋管、止水把手、温调把手、颈枕软体、颈枕底座、颈枕板材、过滤网、回水弯管盖子等树脂部品破损。</p>	 使用后，请将附着在洗头盆外的水分擦拭干净 <p>如果在附着水分的情况下放置，有可能导致设备本体发生故障，或者使污渍清除不掉。</p>
 请不要强行抬起座位，靠背和腿垫 <p>否则有可能导致座椅本体发生运作不良或者故障。</p>	 储水时，防止水从喷头软管安放口溢出 <p>储水时，请储水至规定的最高水位。 (参考24页面)</p>
 请勿用力拆卸花洒支架盖 <p>它会给组装的零件带来负担，并可能导致零件损坏。</p>	 将冲洗喷头牢固地插入冲洗喷头支架中 <p>如果插入较浅，冲洗喷头座将无法牢牢固定冲洗喷头，并且在出水时可能会改变冲洗喷头的方向，导致水溅到顾客身上。</p>

合成皮革的使用注意事项



使用注意事项

●本产品的合成皮革的式样

[YUME SUITE]

- 在本产品的合成皮革表面有细微的凹凸，有不容易滑动的特征。另外表面是亚光色调，粘上污物的话会比较醒目。

[YUME NOBLE]

- 本产品所使用的皮革表现出真皮的质感，具有滑溜的特性。
- 有时会通过接缝中的线孔可能看到白色内部。

[YUME SUITE / YUME NOBLE]

- 本产品采用皮革皱褶设计。由于制造方法，皱褶的宽度，长度和间距有可能不同。此外，为了使椅子坐垫更显有体积感，使用的是柔软的海绵材料。根据长期使用和使用条件，皱褶可能会扩大。

●衣服染料的附着

本产品的合成皮革在与衣服，腰带等接触时，有可能出现移色现象。

在附着了颜色时，为了防止其渗透进去，请立即使用柔软的布蘸上稀释为10%左右的中性清洗剂进行擦拭。

●请注意由于接触而导致的变质，移色

- 在与别的树脂产品，涂装饰品，溶剂，胶带等接触后，有可能会发生表面光泽度变化，龟裂，变形，剥离等问题。
- 与报纸，印刷品接触后有可能会发生移色问题。
- 与T恤等的印刷面料，牛仔裤等接触后，有可能发生染料等在皮革上的移色问题。
- 在与苯，消光剂，酒精，油（含精油等）等接触后，有可能发生变色，表面溶解，塑化剂溶出，光泽度变化，硬化，软化，剥离等问题。
- 在使用漂白剂，或者使用加入了漂白剂的床单等时，有可能发生光泽度变化或者颜色变化的问题。
- 在靠近电熨斗，加热器等高温源时，有可能发生变形，变色的问题。
- 请避免阳光直射，使用窗帘等进行遮光。否则有可能出现表面变化，收缩，变色，褪色等问题。
- 如果长时间放置重物，将会在皮革上留下痕迹，或导致折皱无法去除。

- NL1皮革（白色）可能不容易去掉附着在皮革和缝制线上的污渍，请在使用时充分注意。

陶盆产品的注意事项

· 本产品的洗头盆采用的是陶瓷。

因为陶器的压模而导致的歪曲和变形很难避免、所以根据产品不同颈枕位置及高度、形状多少会有一些偏差。这一点请事前了解。

树脂（电镀）部品的注意事项

- 本产品的把手类部件采用树脂电镀工艺。
 - 电镀是一层又薄又硬的金属膜、会因为腐蚀或老化、造成电镀面的开裂及剥落。
 - 可能会因为跌落物的冲击力致使电镀面发生划伤或开裂。
 - 硬物碰到的话、会使电镀面发生划伤开裂等异常情况。
 - 电镀面的划伤及裂纹会成为起点致使电镀面剥落。



注意

在使用之前请确认把手类的电镀面没有划伤、脱漆等异常现象。

电镀发生剥落的话，请中止使用。如此继续使用的话，有可能导致受伤。
请联络最近的代理店或直接联系我司。

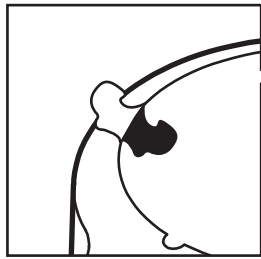

电镀面的剥落的例子

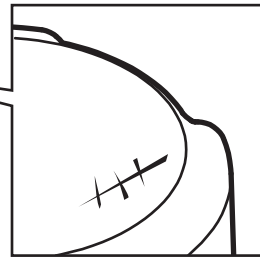
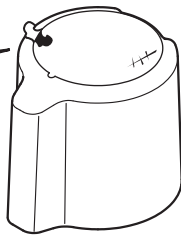

电镀面的划伤的例子

警告标签的粘贴位置

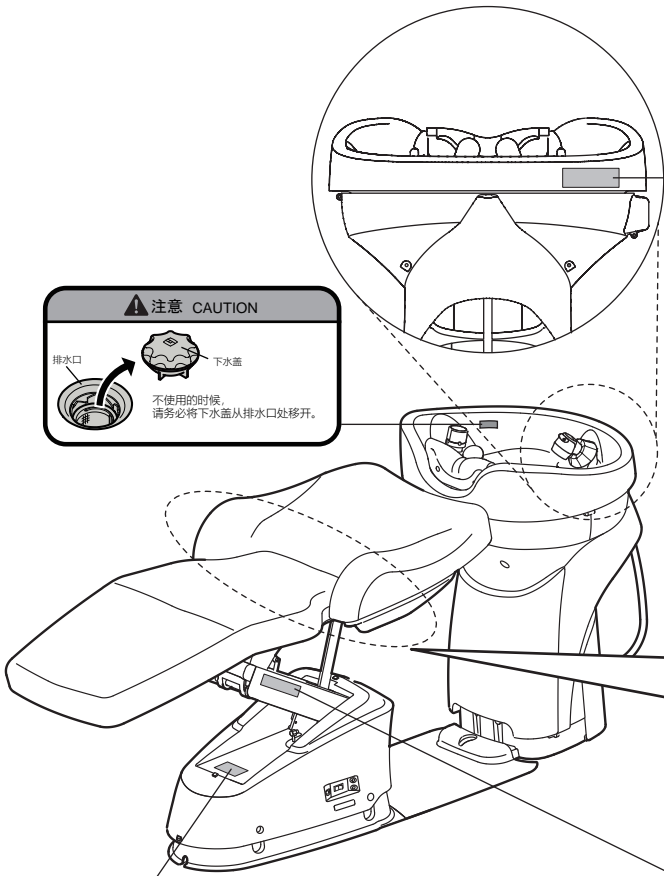

注意 CAUTION

排水口 下水盖

不使用的時候，請務必將下水盖从排水口处移开。

注意 CAUTION	注意 CAUTION	注意 CAUTION
請勿使用80°C以上的熱水，防止過熱和器具破損。 Do not use hot water of 80°C and higher. Using hot water at 80°C and higher may deform or damage the ceramic bowl, the shower head or the faucet handle.	及時洗去染發劑，長時間放置，可能會變色。變質。 If chemical such as hair dye attached to the equipment, wipe it out immediately, or it may cause discoloration or deterioration.	清洗排水管時，勿使用主要成分含苛性鈉、苛性鉀的洗潔劑，可能會造成瓷磚的劣化和破損。 Do not use chemical detergent mainly containing caustic soda (NaOH) & caustic potash (KOH) for cleaning drain pipes, etc. This may cause damage on the drain hose, etc.
上述以外的注意事項請仔細閱讀使用說明書 For other cautions, please read the operating instruction carefully before use.		

警告 WARNING

注意防止夾到手指
Risk of Pinching!

警告 WARNING

請不要將手放入其中。如果被夾住，可能會造成重大傷害。
PINCHING
DO NOT insert finger or hand into this space.
Serious injury may occur by pinching.

警告 WARNING	警告 WARNING	警告 WARNING	警告 WARNING
周圍有障礙物時請勿啟動機器，以防被夾。 Risk of Pinching KEEP OFF hands or obstacles when adjusting angle.	可能會產生漏電請勿沾水清掃。 Risk of Electric Leakage DO NOT drench the unit.	可能會產生誤操作，漏電和引發火災的危險。不使用时請拔出電源。 Disconnect power supply plug when unit is not in use.	可能會發生觸電、起火及異常的情況。禁止分解、修理及改造。 Risk of Electric Shock and malfunction. DO NOT attempt to disassemble, repair or modify.
上述以外的安全注意事項請仔細閱讀使用說明書 Please read Operating Manual carefully for other safety cautions.			

<SUITE/NOBLE>

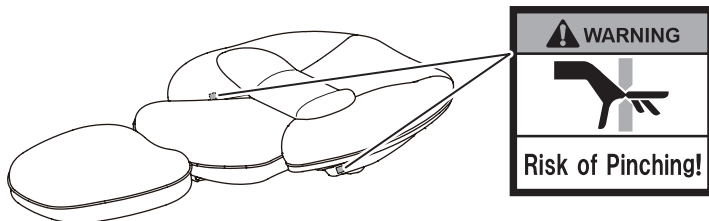

各部分的名称

■设备本体

<ESP 腿垫联动>

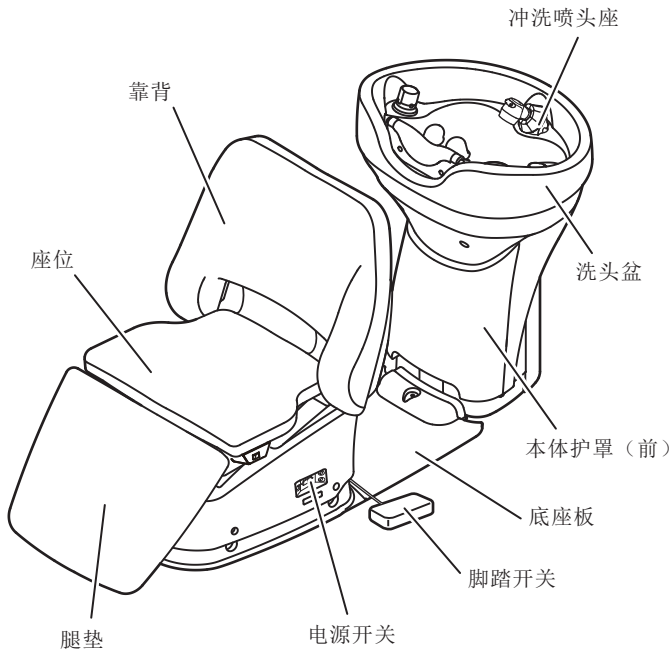

<ESP 腿垫固定>

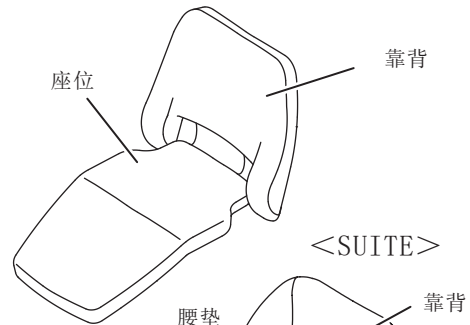

<SUITE>

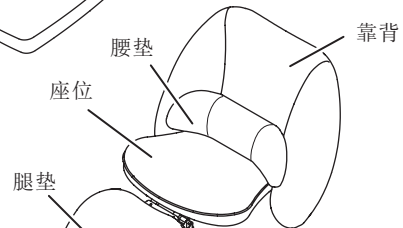

<NOBLE>

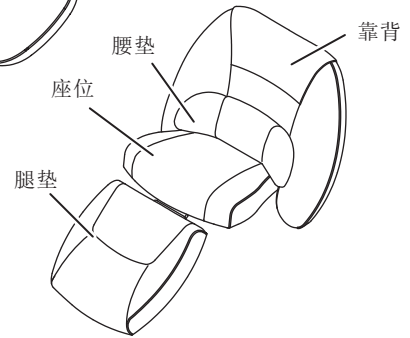

<后方(YUME)洗头盆>

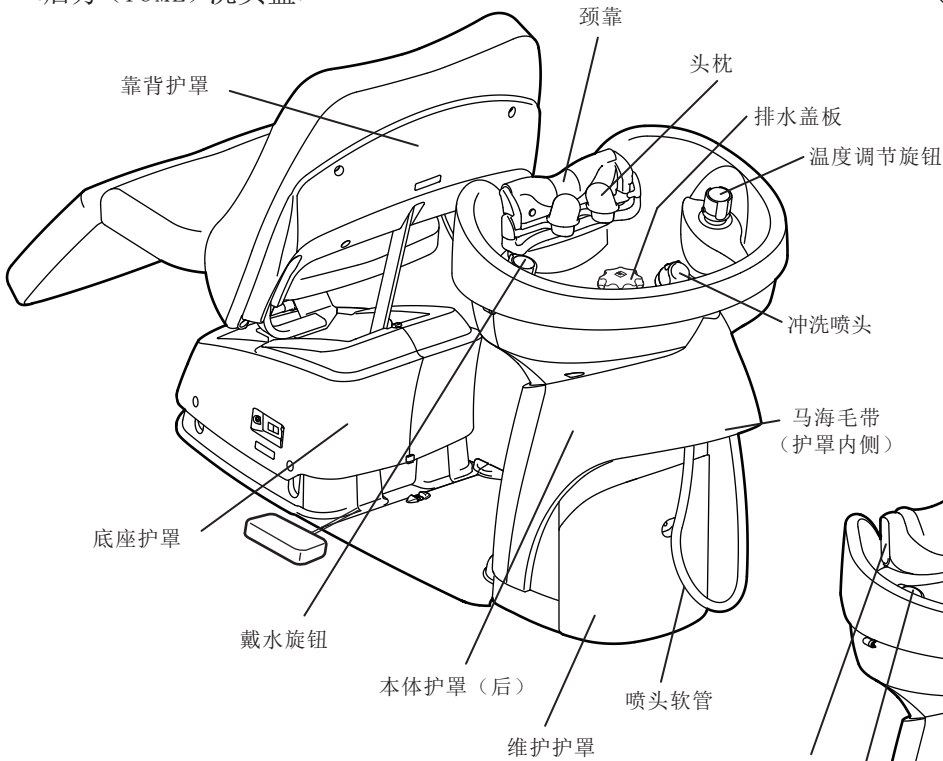

<侧面洗头盆>

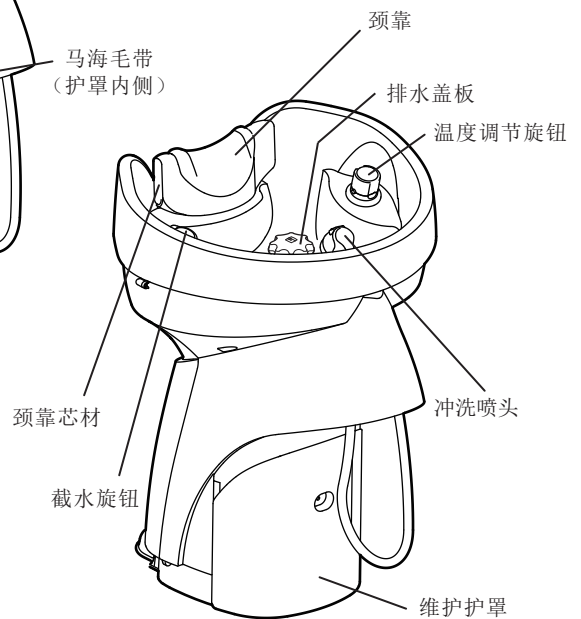

敬告

- 后方(YUME)洗头盆的※部有凹凸现象的位置, 这是在陶瓷洗头盆的制造时产生的, 并非产品异常。
- 外装护罩为树脂材质。可能会出现条纹状的线或者颜色略有不同的地方, 这是制造时产生的, 并非产品异常。

配件

<后方洗头盆, 侧面洗头盆共通品>

□ 备有马海毛带...1

□ 过滤网...1

□ 海绵...1

□ 排水盖板...1

□ 施工说明书...1

□ 使用说明书...1

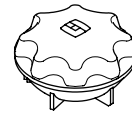

<后方洗头盆专用品>

□ 颈靠...1

□ 头枕...1组

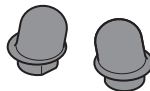

<侧面洗头盆专用品>

□ 颈靠...1

□ 颈靠芯材...1

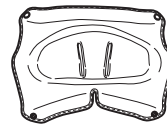

使用之前

- 后方（YUME）洗头盆是用于后部洗头操作※1以及头部SPA操作的洗头设备。
 - 侧面洗头盆是用于侧面洗头操作※2和头部SPA操作的洗头设备。
 - 本产品中的后侧操作※3是考虑以坐姿操作的情况。为了以更加舒适的姿势进行操作，建议使用ESPOIR小凳（另售品，品种编号：ES-ESST）。
 - 请确认在产品上正确安装了配件。
 - 不同产品的护罩间隙会略有差异，敬请谅解。
 - 洗头盆与护罩之间多少会有一些间隙。这是因为洗头盆属于陶瓷制品，并不是质量方面的问题。
 - 在靠背放倒时，不同产品的靠背与洗头盆之间的间隙等会多少存在一些差异。敬请谅解。
 - 洗头盆属于陶瓷制品，因此，不同产品的颈靠位置和高度会略有差异。敬请谅解。
- ※1 后方洗头操作：是指工作人员转到洗头盆的后部（后位）进行洗头操作的情况。
- ※2 侧面洗头操作：是指工作人员站在洗头盆的侧面（洗头盆旁边）进行洗头操作的情况。
- ※3 后方侧操作：是指工作人员在洗头盆的后部进行头部SPA等操作的情况。

准备

<后方(YUME)洗头盆>

■ 安装颈靠

- ① 如图所示，对齐颈靠的方向，将颈靠嵌在安装杠上。
(请注意安装方向。)

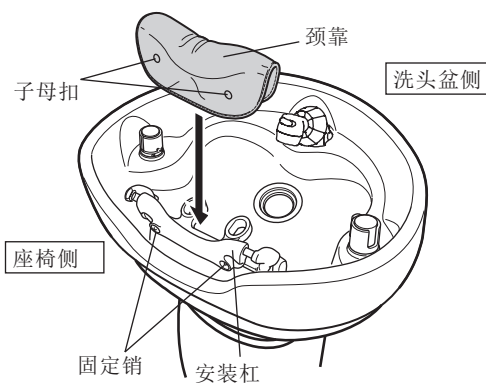
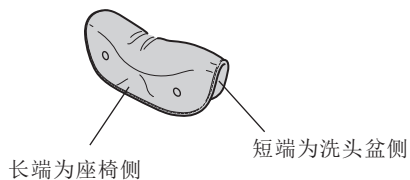

- ② 请将颈靠的座椅侧子母扣安装到安装杠的固定销上。



固定销采用可拔出的结构。
请注意不要丢失。



- ③ 沿着安装杠调整颈靠的形状，将颈靠的洗头盆侧子母扣安装在固定销上。

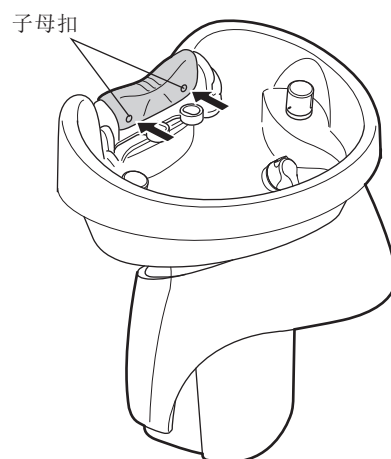

■ 拆卸颈靠

拆卸时，请握住子母扣（4处）进行拆卸。



注意 请不要强行拆卸，否则有可能导致零部件破损。

■ 安装头枕

如图所示，将头枕的方向与安装杠对齐后插入。

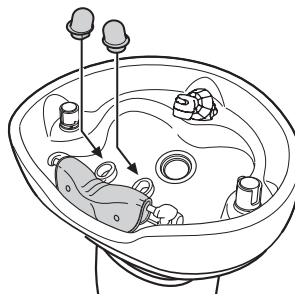
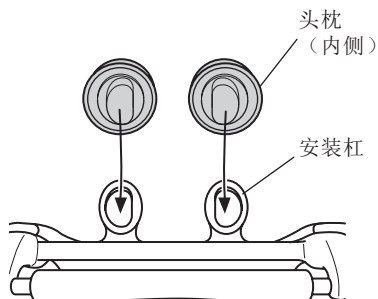

敬告

颈靠，头枕属于消耗品。

在出现明显污垢，表面老化后，请进行更换。（有偿）

关于颈靠，头枕的更换事宜，请与最近的经销店联系，或者直接与本公司联系。

<侧面洗头盆>

■安装颈靠

①确认颈靠与颈靠芯材的安装方向。

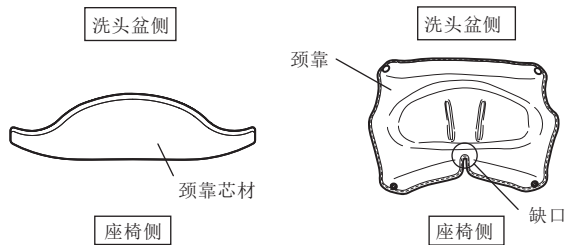

②拿住颈靠，将颈靠芯材调整到颈靠的中心位置。

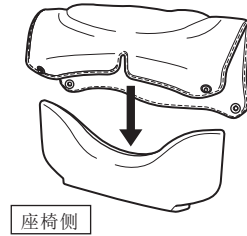

③请将颈靠芯材与颈靠端面（双面）的高度对齐。



④在拉住颈靠的同时，用子母扣（2处）进行固定。如下图所示，请将子母扣调整到颈靠芯材的底面。

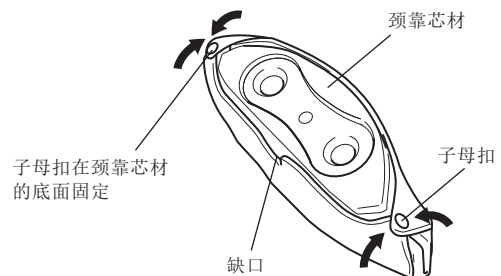

⑤将颈靠芯材插入到颈靠底座上进行固定。

请注意颈靠芯材的插入方向。
颈靠带缺口的一侧为 **座椅侧**。

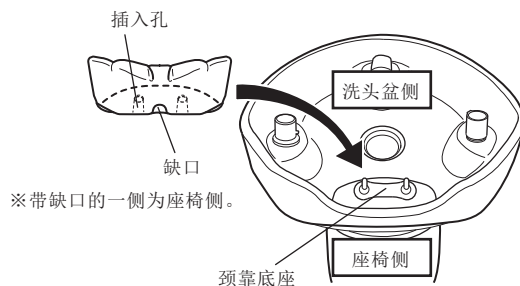

■拆卸颈靠

①将颈靠（带颈靠芯材）从颈靠底座上拆下。

②打开2处的子母扣，将颈靠从颈靠芯材上拆下。

⚠ 注意 请不要强行拆卸，否则有可能导致零部件的破损。

在无法顺利安装时，请不要强行插入，请对如下各项进行确认。
如果强行插入，有可能导致颈靠底座的破损，或者有使客人受伤的危险。

⚠ 注意

- 请确认颈靠芯材的插入方向。
- 在颈靠过于宽松时，请确认颈靠在颈靠芯材上的安装方向。
- 在颈靠芯材的插入孔中堵塞了垃圾等时，请进行清洁，垃圾清除后再使用。

在不属于上述情况，无法查明原因时，请与最近的经销店联系，或者直接与本公司联系。

敬告

颈靠属于消耗品。

在出现明显污垢，表面老化后，请进行更换。（有偿）

关于颈靠的更换事宜，请与最近的经销店联系，或者直接与本公司联系。

■取下冲洗喷头座的盖子

1 向逆时针方向转动盖子
转动到触碰到的位置（大约 5°）。

2 捏住盖子的前后面使其变形并取下锁扣。

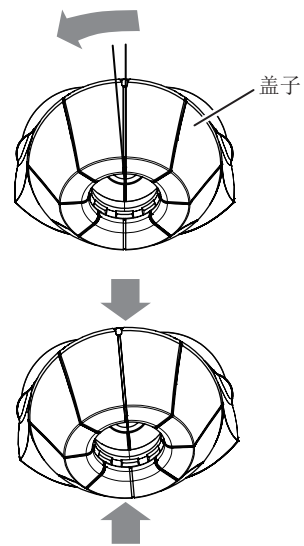
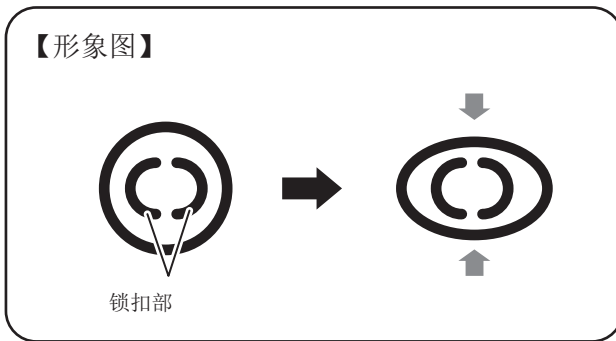

注意

请勿用力卸下冲洗喷头座的盖子。
会给组装的部位带来负担，有可能导致零件损坏。

■海绵的安装

将海绵安装到喷头软管。

将盖子和冲洗喷头座之间的海绵从剪切处连接到淋浴软管上。



注意

小心不要弄错安放海绵的方向。
硬的一测在上面。

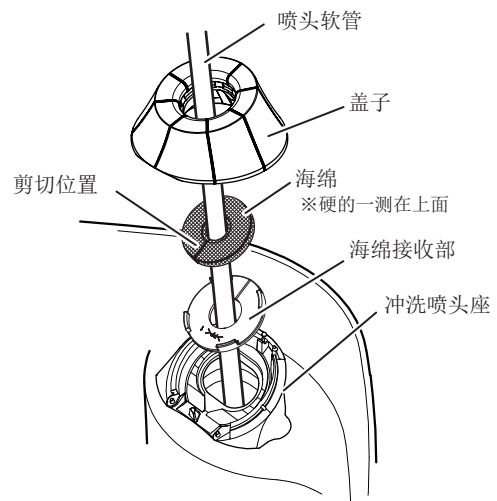

■冲洗喷头座的安装

将盖子上的凹槽与冲洗喷头座上的突出部分对齐，然后将其插入直至听到咔嚓声。

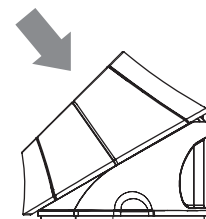
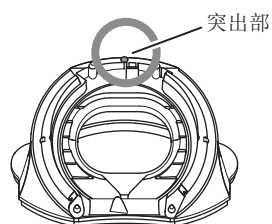
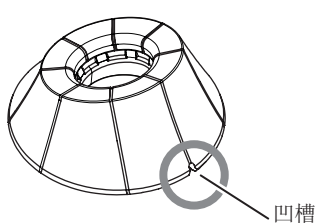

<座椅本体>

■关于电源

- 1 将电源插头插入插座中。（仅限使用拖线板时）
- 2 接通电源。

从洗头盆本体侧来看，电源开关位于座椅本体的左侧。
按下此电源开关的右侧（**I** 标志），接通电源。
按下左侧（**O** 标志）时，电源断开。



警告

在工作结束等长时间不使用的情况下，请务必断开电源开关。



警告

在停止营业等长时间不使用的情况下，请断开配电盘的电源。
否则可能会因绝缘老化而发生漏电火灾。

敬告

请用手进行电源开关的操作。

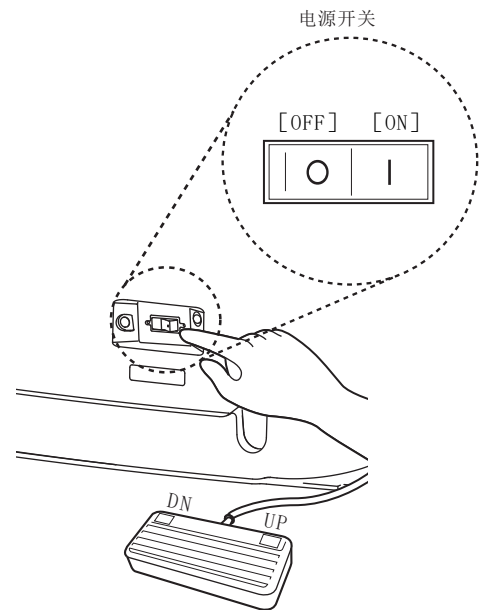

<YUME SUITE/NOBLE>

■关于腰垫

腰垫请和右图一样的位置和方向放置后使用。



注意

由于形状容易变形，并且可能进入座椅和靠背之间，因此在每次使用后将其置于右图所示的位置。

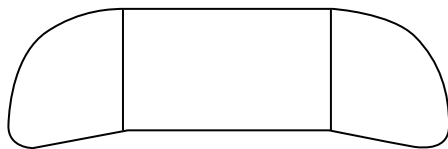

正面

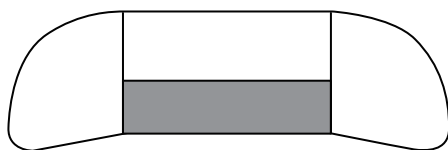

反面

腰垫
(表面要放在前面)

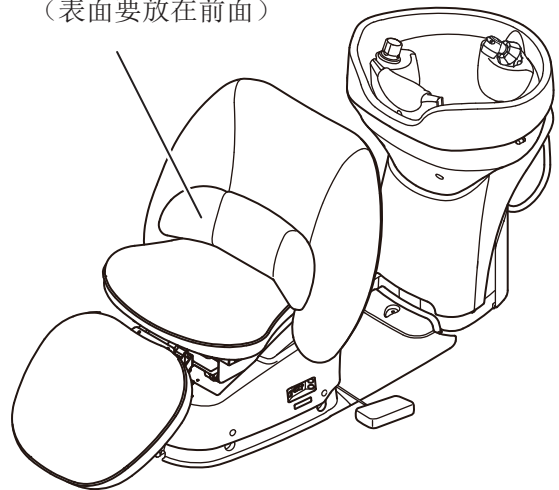

使用方法

敬告

为了确认其动作，在自动工作时会发出"嘀嘀..."的操作声。
※该"操作声"不能通过设置取消。

■基本动作

1 在进行座椅本体的升降时（自动工作）

①将座椅本体上升到预置位置时【预置】

- 踩下UP开关。

长按（踩住1秒以上）时会发出"嘀嘀..."的声音，进入自动工作状态，自动移动到预置位置。

②将座椅本体下降到初始位置时【自动返回】

- 踩下DN (DOWN) 开关。

长按（踩住1秒以上）时会发出"嘀嘀..."的声音，进入自动工作状态，自动移动至初始位置。

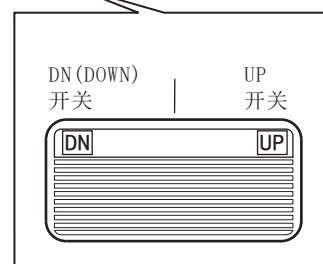
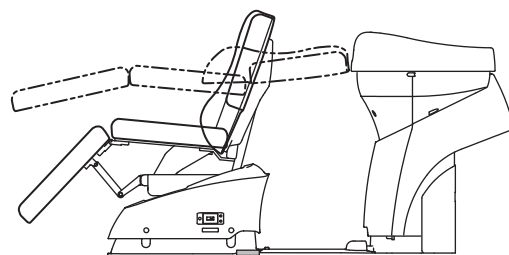

敬告

座椅本体的下降速度因气温导致的油温变化，坐在座椅本体上的客人体重的不同而发生变化。

关于预置的设定

预置位置已经在出厂时设定为客人卧姿时舒适的位置。

躺下时的舒适程度因客人的身材和姿势的不同而有所差异。根据客人的要求调整预置位置时，请按照"预置的设定方法（参见第20页）"，进行预置位置的调整。

敬告

在进入自动操作后，即使脚从脚踏开关上离开，也会自动进行工作。

[预置的设定方法]

标准的预置位置已经在出厂时进行了预先调整。

在变更预置位置时，请按照如下的步骤进行设定。

1. 通过UP / DN (DOWN) 开关调整到想设定的预置位置。
2. 关掉电源开关。
3. 在按住电源开关右上角的预置按钮的状态下，接通电源开关。
在按住预置按钮的状态下接通电源开关后经过5秒时，发出“嘀···”的设定音。【设定完成】

※根据座椅本体的特性和使用环境的不同，设定的位置和预置位置可能会发生稍许误差。请在设定完成后，通过自动返回功能返回到初始位置，然后进行预置操作，确认是否可以达到所设定的位置。

※自动返回按钮在进行座椅本体的修理时使用。由于有可能导致设定出现异常，请客户不要自行操作自动返回按钮。

※预置按钮和自动返回按钮并非用于操作的开关，因此，即使按下这些按钮，座椅本体也不会工作。

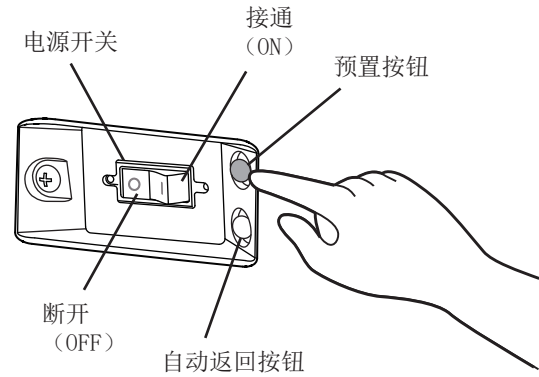

2 在调整座椅本体的高度时（手动操作）

- ①在使座椅本体略微下降时，短按操作DN (DOWN) 开关（踩下1秒以下的时间）。
- ②在使座椅本体略微上升时，短按操作UP开关（踩下1秒以下的时间）。

※如果踩下1秒以上的时间，将会变成自动工作状态，敬请注意。

※从出厂状态的预置位置无法上升。

3 关于自动功能的取消功能

需要使正在自动工作的座椅本体停止时，在自动工作过程中踩下UP开关或者DN (DOWN) 开关中的某个开关，就可以停止座椅本体的升降动作。



在进行座椅本体的升降时，请在确认座椅本体的附近没有人或者障碍物之后进行操作。否则可能会导致人员受伤或者座椅本体破损。

- 请务必确认座位和洗头盆下面没有人或者其他物品。特别需要注意幼小的儿童。
- 请确认座椅本体与地板之间没有人或者物品。
- 在进行座椅本体的升降时，请在确认客人的脚和前面的墙壁等之间有足够的间隔后进行操作。
- 在座椅本体和洗头盆之间进行作业时，严禁接触到开关。否则被夹住而受伤的危险。

■SPA 冲洗喷头的使用

可以通过调整切换开关, 切换冲洗出水和泡沫出水模式。

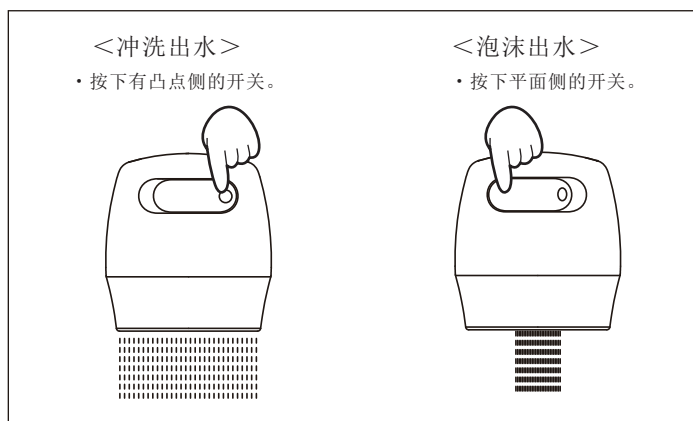
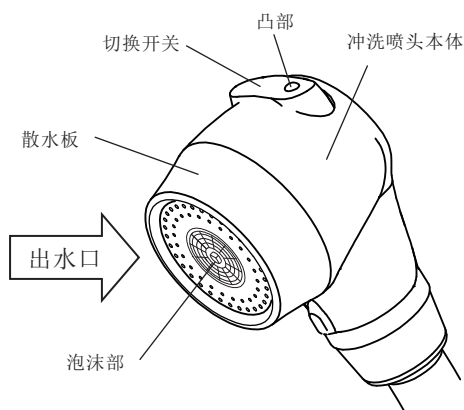

■使用YUME冲洗喷头时

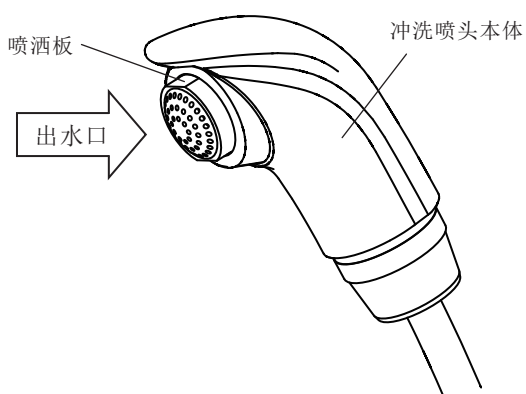

■使用侧面冲洗喷头时

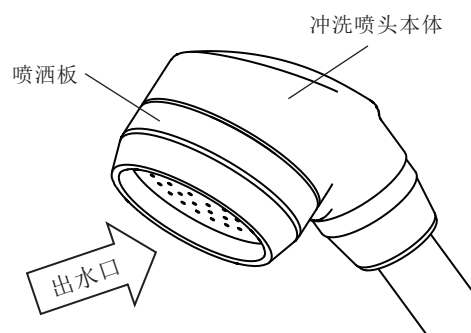

注意

- 冲洗喷头放置在喷头座上时请不要开太大的水。否则有可能会使水洒到洗头盆外导致机器本体发生故障或者洒到地板上, 地滑使人滑倒。
- 使用完后请将冲洗喷头放回冲洗喷头座。

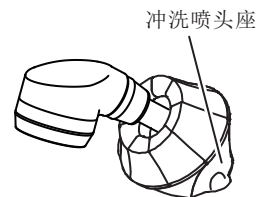
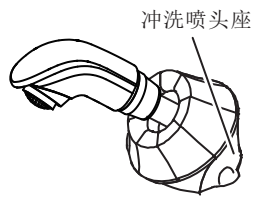
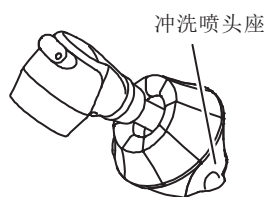

■调节温水量时

将截水旋钮向左（逆时针方向）旋转时，温水从冲洗喷头流出。在向左旋转的过程中，温水量逐渐增加。在向左旋转至最大（约130度）时，达到最大温水量。在向右旋转（顺时针方向）到头时，停止出水。

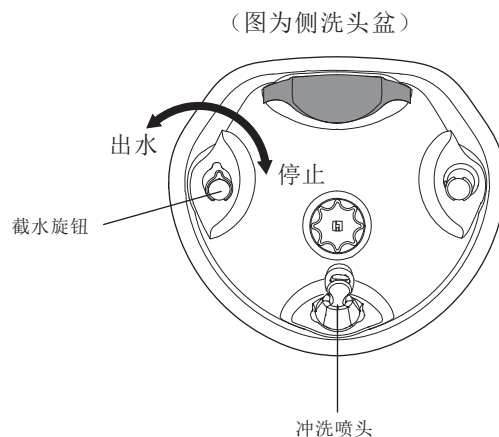

⚠ 注意

- 在不使用洗头盆时，请将截水旋钮向右（顺时针方向）旋转到头，停止温水的出水。如果不彻底截水，有可能引发漏水事故。
- 作业结束后，请不要盖上排水盖板或者用毛巾，洗头围布堵住排水口。否则在因错误操作而流出热水时，或因深夜的水压上升而喷流出少量的热水时，水会从洗头盆中溢出，从而导致漏水事故。
- 如果排水不畅，有可能是因为排水管内堵塞了垃圾，此时，请停止使用，并向最近的经销店联系，或者直接与本公司联系。
- 操作截水旋钮的时候、请摘取戒指及手表表带等金属类物件。因为金属物碰到截水旋钮的表面、会造成电镀面划伤及开裂、最后导致电镀剥落。
- 在使用之前请确认手柄的电镀面有无划伤及开裂、电镀剥落等现象。如果异常的状态下持续使用的话、会可能导致受伤。此时，请停止使用，并向最近的经销店联系，或者直接与本公司联系。

敬告

- 因使用环境和条件的不同，有可能在主体部产生“流水音”。这是因为水压的大小和热水量调节程度的原因，使得热水在配管内高速流动时产生的现象，并不是设备本身的故障。通过调整水压，可能会减轻流水声。
- 因使用环境和条件的不同，有时会出现截水旋钮的旋转不顺畅的情况。可能是因为随着使用时间的延长所导致的活动部位密封垫的老化，或者缺少润滑脂造成的，请更换密封垫等或涂敷润滑脂。在进行上述调节或者更换作业时，请向最近的经销店联系，或者直接与本公司联系。（有偿）
- 从花洒头上滴下的水是花洒头内的残留水的排水，并非故障。

■调节温水的温度时

- 1 请将温度调节旋钮向H或者C的方向旋转，调节为合适的温度。
向H方向旋转时，温水变热，向C方向旋转时，温水变冷。

⚠ 注意

在调整热水的温度时，请将温水量关小，改变喷头的流出方向，在不对着客人的情况下用手确认其温度，同时进行调节。此时，可能会流出高温的热水，请在操作时充分注意。

(图为侧洗头盆)

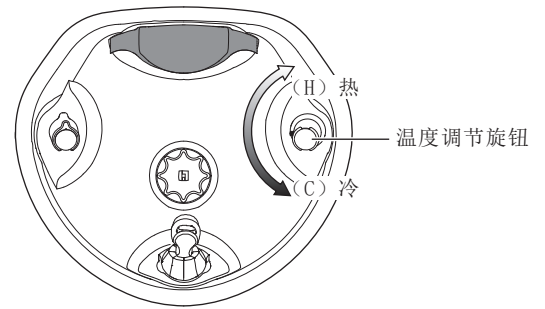

- 2 在使用高温（40℃以上）的热水时，在按住温度调节旋钮的停止按钮的同时，向H方向旋转时，温度会升高。向H方向旋转时，温水变热，向C方向旋转时，温水变冷。

※热水器的热水供应温度的设定，至少比出水温度高10℃。

※该机器的构造是不会出来约49℃或更高的热水。

(但是，上述数字是供给水的压力相同，供水温度为20℃，热水供应温度为60℃的情况。根据热水设置，排管环境不一样而不同。)

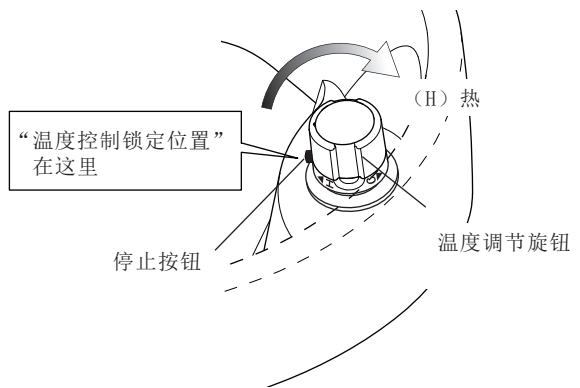

⚠ 警告

- 在出水前检查温度控制手柄的温度设定位置。热水可能会流出并导致烫伤。另外，当在高于温度调节锁定位置的温度下洗头时，在洗发操作期间不要操作温度调节手柄。由于操作错误，可能会烫伤头部。
- 当转到比温度调节锁定位置更高的温度侧时，请务必在使用后返回温度调节锁定位置。如果在相同温度下使用，可能会使手和头部烫伤。

⚠ 注意

- 操作温度调节旋钮的时候、请摘取戒指及手表表带等金属类物件。因为金属物碰到温度调节旋钮的表面、会造成电镀面划伤及开裂、最后导致电镀剥落。
- 在使用之前请确认手柄的电镀面有无划伤及开裂、电镀剥落等现象。如果异常的状态下持续使用的话、会可能导致受伤。此时，请停止使用，并向最近的经销店联系，或者直接与本公司联系。

敬告

- 根据使用的环境要和条件不同、调整热水的温度时有时会出现出水量有显著差异的现象。这个是超出了热水温度建议范围（建议60℃～80℃）及供水·热水压力的高度和供水·热水压力的显著差异以及两台机器以上同时使用时引起的现象、并非为产品异常。
- 根据使用的环境和条件，温度调节锁定位置的热水温度可能不是40℃（标准温度），但这并非异常。该锁定功能是辅助安全功能，用于防止因操作错误而导致突然出高温的热水。

■ 存储温水时

在进行染发等的乳化作业下要蓄水时，可以顺时针方向旋转止回阀盖，将盖子盖在排水口便可以蓄水。

蓄水的量要保证在如下的.....线以下（在冲洗管取出口以下。）蓄水量超过.....线的话，水会从冲洗管的取出口溢出。

要排水时请反方向旋转止回阀的盖子，并取离排水口。便可以进行排水了。

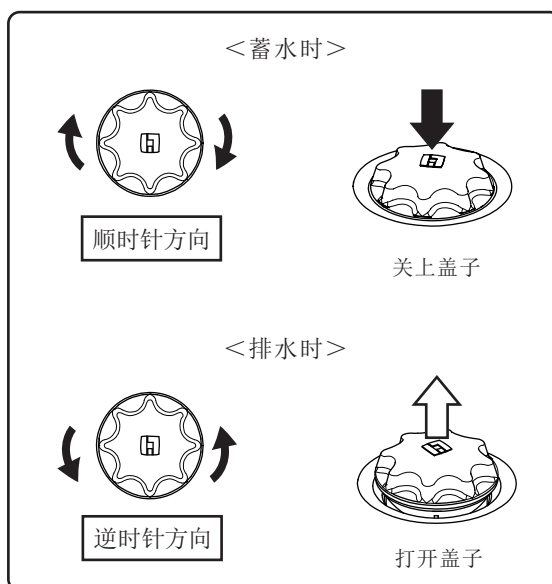

<后盆>

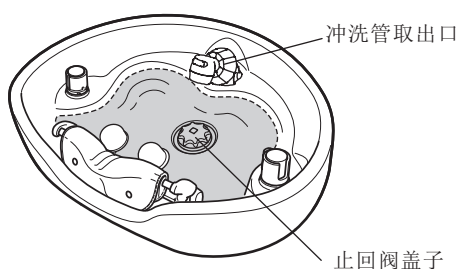

<侧盆>

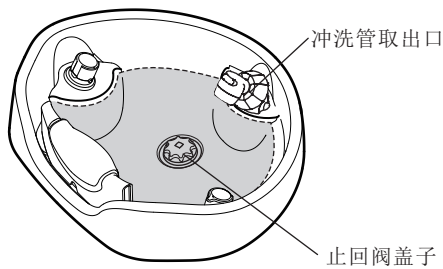

⚠ 注意

- 喷头软管安放口处的溢出水位低于目视位置。储存热水时，请务必将其保持在规定水位以下。[见右图]
- 请不要将冲洗喷头一直置于通水状态。因为发生停水等状况时水管的压力下降，可能会发生水倒流的事件。
- 有可能因排水管内的异物造成堵塞而造成流水不畅，发生这种状况时请停止使用并询问客服中心。
- 不使用的時候请务必将止回阀盖子取离排水口。没有取离盖子的情况下误操作关掉了盖子会有可能发生无法排水导致水从洗头盆溢出的漏水事件。

规定的最高水位

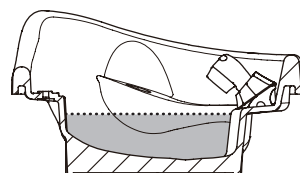

止回阀盖子

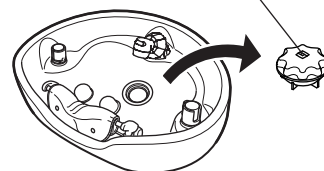

敬告

在蓄过热水后会产生不会对作业造成影响的微量减少。

会有少量的水流出，但不影响操作。但是减少的量显著增加的话，有可能会对止回阀盖的密封垫造成劣化或磨损，此时请更换止回阀盖。（收费）

引导客人的方法

<洗头时>

1 请确认座椅本体返回到了初始位置。可以按如下方法将座椅本体返回到初始位置。

- 长按脚踏开关的DN (DOWN) 开关 (踩住1秒以上) 时, 发出 " 嘀嘀••• " 的声音, 进入自动工作状态, 返回到初始位置。

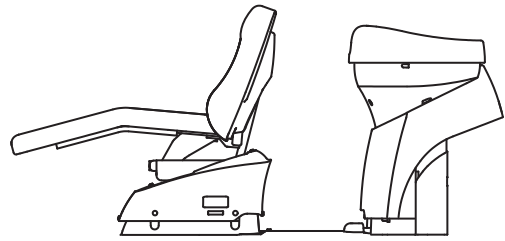

" 初始位置 "

警告

在进行座椅本体的升降时, 请在确认座椅本体附近没有人或者障碍物之后进行操作。否则可能会导致人员受伤或者座椅本体破损。

- 请务必确认座位和洗头盆下面没有人或者其他物品。特别需要注意幼小的儿童。
- 请确认座椅本体与地板之间没有人或者物品。
- 在进行座椅本体的升降时, 请在确认客人的脚和前面的墙壁等之间有足够的间隔后进行操作。
- 在座椅本体和洗头盆之间进行作业时, 严禁接触到开关。否则有被夹住而受伤的危险。

注意

在引导客人时, 请务必确认座椅本体已经返回到了初始位置。如果在座椅本体上升的位置升降座椅, 可能会导致设备破损或者人员受伤。

2 让客人从座位的侧面坐上去。
然后让客人朝向正面, 紧贴椅背坐下。



在客人坐下时, 请让客人紧贴椅背坐下。
如果坐在座位边上, 有可能使靠背位置不对, 或者不能引导到合适的位置。

注意

- 在客人坐下时, 请注意不要让客人坐到座位的前端位置。否则有可能导致座椅本体破损。
- 请务必确认客人的手, 衣服, 物品不在座位与靠背之间, 并确认客人的手放在身体上或者座位上。否则在工作时可能会导致客人受伤。
- 如果客人的衣服经过了特殊加工, 有可能其颜色或者图案会染到皮革上, 敬请注意。



3 围好洗头围布。

推荐品: 无防水层洗头围布

※在使用带防水层洗头围布时, 请将防水层垂在洗头盆与靠背之间的缝隙之间使用。

4 长按UP开关 (踩住1秒以上) 时, 发出 " 嘀嘀••• " 的声音, 进入自动调节状态, 将客人以卧姿引导至预置位置。请托住客人的头部, 并将客人的头部轻轻放到颈靠上。

警告

在进行座椅本体的升降时, 请在确认座椅本体的附近没有人或者障碍物之后进行操作。否则可能会导致人员受伤或者座椅本体破损。

- 请务必确认座位和洗头盆下面没有人或者其他物品。特别需要注意幼小的儿童。
- 请确认座椅本体与地板之间没有人或者物品。
- 在进行座椅本体的升降时, 请在确认客人的脚和前面的墙壁等之间有足够的间隔后进行操作。
- 在座椅本体和洗头盆之间进行作业时, 严禁接触到开关。否则有被夹住而受伤的危险。



警告

在倒下靠背时请不要让客人起身。

在靠背的放手位置如右图所示进行施力时，由于其结构，靠背会起立。客户可能会因失去平衡而受伤。

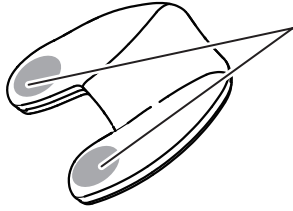

手放在靠背
的部位

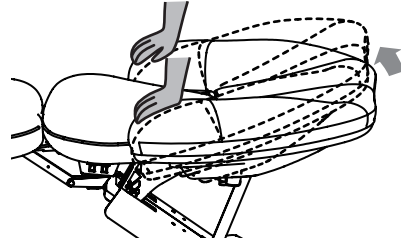

注意

在放倒靠背时，请用手托住客人的头部。

否则头部有碰到洗头盆上的危险。

敬告

- 升降椅子时，当座椅上没有客人时，升降速度不恒定。设定的升降速度，是按照人坐在座椅上，以便使用时运行稳定来设置的。
- 当椅子通过液压驱动装置升高和降低时，升降速度取决于该季节油温变化以及坐在椅子上的顾客的体重。

5 请确认面部角度是否呈水平状态。

如果不是水平状态，请让客人前后移动，进行微调。

<后方(YUME)洗头盆时>

<侧面洗头盆时>

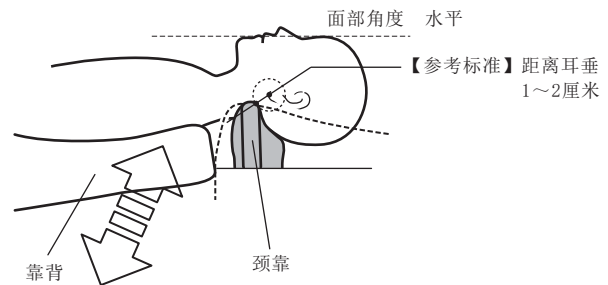
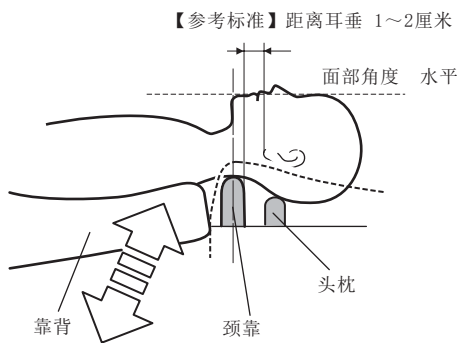

6 请根据需要，短按操作UP / DN (DOWN) 开关（踩住1秒以下），对靠背高度进行调节。

敬告

调整时的靠背动作

- 短按UP开关时...在接近洗头盆的同时上升。
- 短按DN (DOWN) 开关时...在远离洗头盆的同时下降。

7 进行洗头等作业。

警告 洗头时，请不要让客人或者其他人员接触到脚踏开关。随意进行开关的操作可能会导致人员受伤。

洗头（操作）方式

<后方洗头（座位姿势）>

工作人员在洗头盆后面以坐姿进行洗头。



<侧面洗头>

工作人员在洗头盆侧（旁边）以站姿进行洗头。



在进行洗头操作的过程中需要移动座椅本体时，请注意以下事项。

- 警告**
- 在下降座椅本体之前，请务必确认座位下面没有人或者其他物品。特别需要注意幼小的儿童。
 - 在进行座椅本体的升降时，请在确认客人的脚和前面的墙壁等之间有足够的间隔后进行操作。

在后面洗头（坐姿）时，请使用专用的ESPOIR小凳
（另售品，品种编号：ES-ESST）。

<ESPOIR小凳的高度调节方法>

- ①坐在小凳上提起扳杆，解除锁定。
- ②选择合适的高度。
- ③松开扳杆，进行锁定。

详情请参照小凳随附的使用说明书。

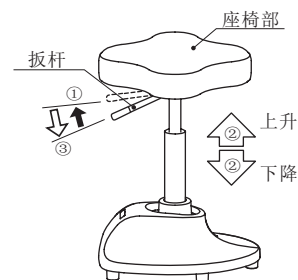

8 洗头完成后，将座椅本体返回到初始位置。

请确认座位和洗头盆的动作范围内没有人或者其他障碍物。

长按DN（DOWN）开关（踩住1秒以上）时，发出“滴滴...”的操作音，进入自动调节状态，通过自动返回方式将座椅本体恢复到初始位置。

在恢复座椅本体位置时，请托住客人的头部进行操作。

- 警告**
- 在确认座椅本体恢复到初始位置之后，引导客人从座椅本体上站起来。如果在座椅本体工作的状态下站起，可能会导致客人受伤或者设备本体破损。
 - 在下降座椅本体之前，请务必确认座位下面没有人或者其他物品。特别需要注意幼小的儿童。
 - 在进行座椅本体的升降时，请在确认客人的脚和前面的墙壁等之间有足够的间隔后进行操作。

敬告

- 升降椅子时，当座椅上没有人的时候，升降速度不恒定。设定的升降速度，是按照人坐在座椅上，以便使用时运行稳定来设置的。
- 当椅子通过液压驱动装置升高和降低时，升降速度取决于该季节油温变化以及坐在椅子上的顾客的体重。

9 使用后，请将附着的水分等擦拭干净。

■ 在本体护罩，洗头盆的外侧附着的水分

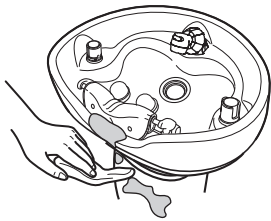

■ 流到喷头软管上，滴到地板上的水分

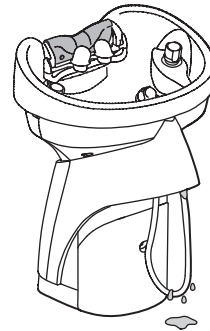

注意

使用后请将附着在洗头盆外部的水分擦拭干净。如果在附着水分的情况下放置，可能会导致设备本体发生故障，或者污渍清除不掉。



注意

不使用的時候請必須將止回閥蓋子取離排水口。沒有取離蓋子的情況下誤操作關掉了蓋子有可能發生無法排水導致水從洗头盆溢出的漏水事件。

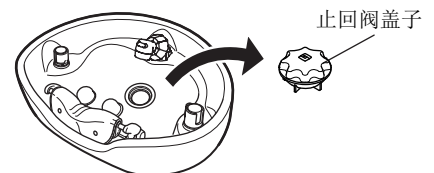

止回閥蓋子

<关于座椅本体与洗头盆本体的空间>

本设备可以竖立在座椅本体与洗头盆本体之间，从客人的后方进行化学试剂涂敷等作业。



注意

站在座椅本体与洗头盆本体之间进行操作时，请注意如下事项。

- 请不要靠在洗头盆上进行操作。如果靠在洗头盆上进行操作，洗头盆本体有倾倒的危险。此外，附着在颈靠，洗头盆上的染发剂等会把衣服弄脏。
- 请注意不要误操作脚踏开关。作业时请注意不要误踩到脚踏开关。在万一出现可能被靠背夹住的情况下，请按照“靠背防夹机构的说明”，避免发生危险。
- 请注意身边的携带品。如果携带剪刀等金属物品进行作业，有可能会划伤洗头盆。

[靠背防夹机构的说明]

在因为脚踏开关的误操作而有可能被夹在靠背与洗头盆之前时，可以提起靠背逃脱出来。一旦发生在座椅与洗头盆之前作业时靠背倒下的情况，请立即逃出，取消自动返回功能（参见第20页“关于自动功能的取消功能”）。

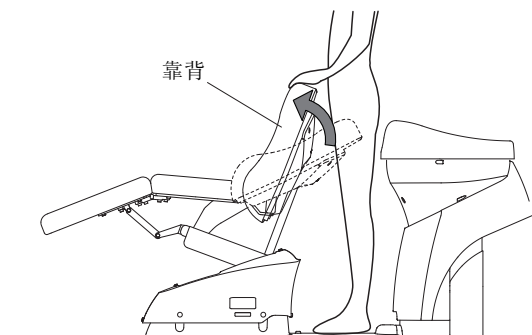

停电时的对应方法

停电后恢复来电时，为了防止发生意外起动，请按以下方式进行对应。

- 请切断主电源（电源开关）
- 如果洗头床这样的产品上升到较高位置时发生停电了的话是无法使其下降的，所以请客户下来的时候请一定要注意安全防止绊倒。

保养方法

⚠ 注意

严禁使用稀释剂，酒精，汽油，煤油等挥发性化学试剂，加入研磨剂的石蜡，加入研磨剂的海绵，含有有机溶剂的清洗剂，酸性，碱性，氯类清洗剂，刷帚等清洁用品。否则有可能导致划伤，变色等。

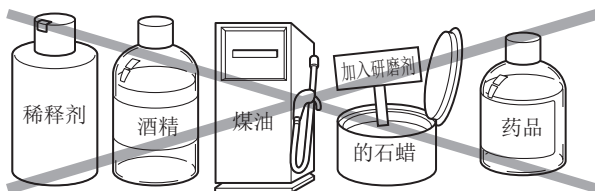

■ 过滤网

请取出排水盖板下面的过滤网，将积存的毛发清除干净。过滤网属于消耗品。如果生严重的污损或者表面老化，请进行更换。（有偿）

⚠ 注意

请经常清洗过滤网。如果不清洁而一直使用，积留的毛发等会堵住排水口，导致水溢出，而且也不卫生，因此，请尽可能在每次为客人洗头之后进行清洁。

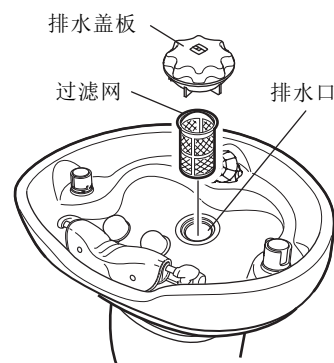

■ 海绵

海绵是消耗品。如果喷头软管因老化而产生摩擦声，请更换海绵。
(发生费用)

如需更换海绵，请联系您当地的经销商或直接联系我们。

请参阅“取下冲洗喷头座的盖子”(参见第17页)之后取下盖子。

- 从喷头软管上取下海绵并用水清洗。
- 用水清洗海绵后，用双手夹住海绵挤水。
- 每天清洗海绵。
- 清洗海绵后，将其安装到喷头软管上，然后将其放回盖子中。

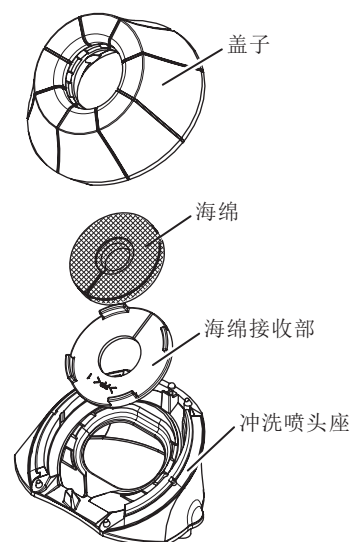

注意

- 在网包状态下对海绵进行清洗。如果海绵从包网中溢出，请确保它收纳到包网内。
- 不要捻曲零件，捻曲可能导致零件损坏。
- 小心不要弄错安放海绵的方向。硬的一测在上面。

■ 冲洗喷头座的盖子

如果冲洗喷头座的盖子变得过于容易脱落，需要进行更换。(发生费用)
如需更换冲洗喷头座的盖子，请联系离您最近的经销商或直接联系我们。

- 1 拆下冲洗喷头(右图)
- 2 从冲洗喷头座上取下冲洗喷头座的盖子

请参阅“取下冲洗喷头座的盖子”
(参见第17页)之后取下盖子。

- 3 从喷头软管上取下冲洗喷头座的盖子

将冲洗喷头座的盖子按在插口上将其取下。

- 4 安装新的冲洗喷头座的盖子

安装提示

用塑料袋盖住喷头软管末端的插口，然后按下冲洗喷头座的盖子，会使其更容易进入。

- 5 将冲洗喷头座的盖子安装到冲洗喷头座上。

请参阅“冲洗喷头座的安装”[17页]安装盖子。

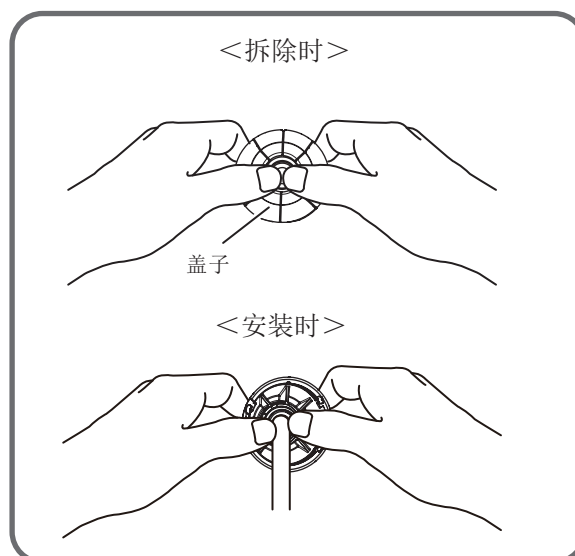
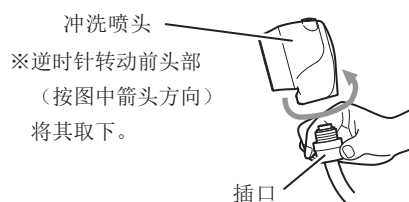

■洗头盆部分

请使用加水稀释的中性清洗剂进行擦拭。

由于与手表的表带等金属发生接触而出现条纹状的痕迹时，请使用尼龙刷帚进行擦拭。

⚠ 注意 请不要使用金属刷帚，砂纸等进行处理，否则会导致划伤。

<后方(YUME)洗头盆时>

颈靠及头枕安装杠附近，请使用棉棒等仔细地进行清洁。

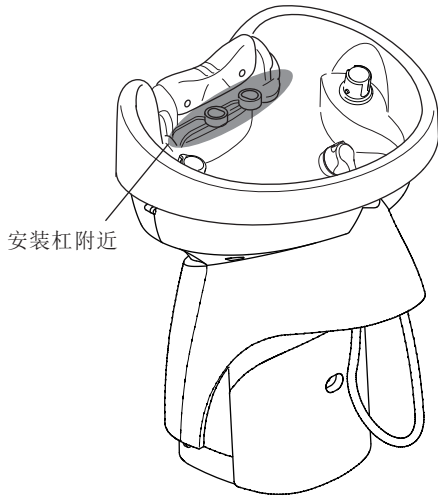

<侧面洗头盆时>

颈靠底座附近，请使用棉棒等仔细地进行清洁。

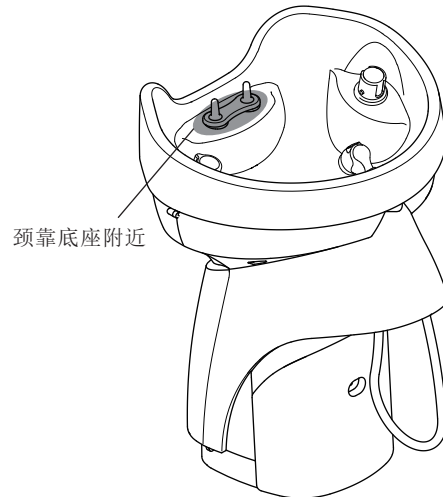

■合成皮革(皮革)部分

请在每天的作业结束后进行保养。如果将污渍放置不管，有可能发生霉变。

- 请使用柔软的布进行干擦或者加水擦拭。在污垢严重时，请蘸上用水稀释为10%左右的中性清洗剂进行擦拭，然后用水进行擦拭，最后请用水擦拭干净。
- 在附着了服装或者腰带等的颜色后，为了防止塑化剂导致的渗透，请蘸上用水稀释为10%左右的中性清洗剂进行擦拭。
- 用水擦拭时，请务必擦拭干净。如果残留水分，有促进水解的危险。请不要使用溶剂，漂白剂。
- 请不要使用加入了溶剂或者研磨剂的皮革清洁剂。否则可能会导致表面老化，质感，光泽度发生变化。在使用皮革清洁剂时，请首先在不显眼的地方确认没有掉色现象之后，再使用。

⚠ 注意

- 严禁使用下列物品。稀释剂，酒精，苯，消光剂，汽油，煤油等挥发性药品，加入研磨剂的石蜡，加入研磨剂的海绵等。
- 请不要使用刷子，刷帚。保养时，请不要使用刷子，刷帚。否则有可能导致划伤，或者使污渍无法清除。

■脚踏开关,护罩部

请使用干燥，柔软的布进行擦拭。在污垢严重时，请使用加水稀释的中性清洗剂溶液进行擦拭后，将溶液擦拭干净。

⚠ 注意

严重使用稀释剂，酒精，汽油，煤油等挥发性化学试剂，加入研磨剂的石蜡，加入研磨剂的海绵，含有有机溶剂的清洗剂，酸性，碱性，氯类清洗剂，刷帚等清洁用品。否则有可能导致划伤，变色等。

■ 冲洗喷头

<SPA冲洗喷头时>

- 1 请旋转喷洒板，将其取下，并拆下3个零部件（散水板，泡沫部，平密封垫）。（请注意不要忘记取下O形垫圈）
- 2 请对散水板进行清洁（水洗）。
 - 每周清洁一次浇水板
 - 请使用牙刷等工具，清除附着在散水板表面喷孔上的水垢等污垢。
- 3 请对泡沫部位进行清洁（水洗）。
 - 对泡沫部位请1个月清洗一次（目标）
 - 请使用牙刷等工具，清除附着在泡沫部位表面喷孔上的水垢等污垢。

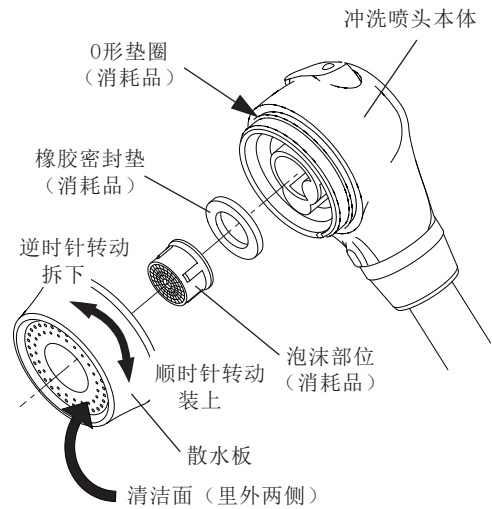

泡沫部位请按下图所示方向进行冲洗



4 重新组装。

<组装操作流程>

- ①在散水板的泡沫部位安装橡胶密封垫。
- ②把散水板的吐水面朝下安装在冲洗喷头的本体上。



注意

如果泡沫部位没有定期清洁，可能会堵塞，并且花洒头可能会发出异常的噪音，如“KI--”。

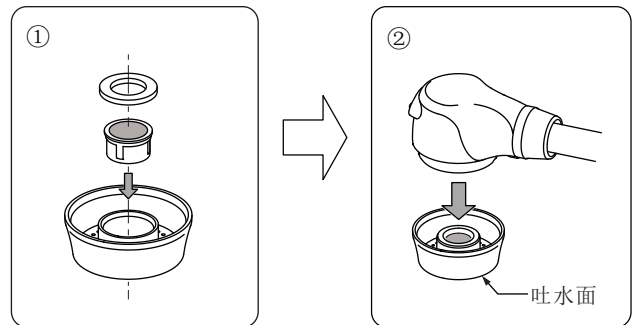

<YUME冲洗喷头时>

- 1 请对散水板进行清洁（水洗）。
 - 请使用牙刷等工具，清除附着在散水板表面喷孔上的水垢等污垢。

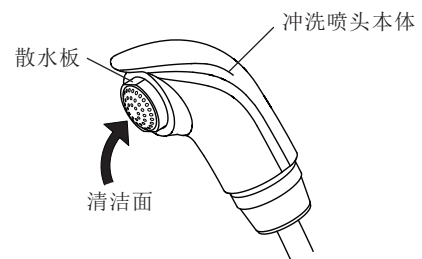

<侧冲洗喷头时>

- 1 请旋转散水板，将其取下，并拆下2个零部件（喷洒板，平密封垫）。
- 2 请对散水板进行清洁（水洗）。
 - 请使用牙刷等工具，清除附着在散水板表面喷孔上的水垢等污垢。
- 3 重新组装。（请注意不要忘记安装平密封垫）

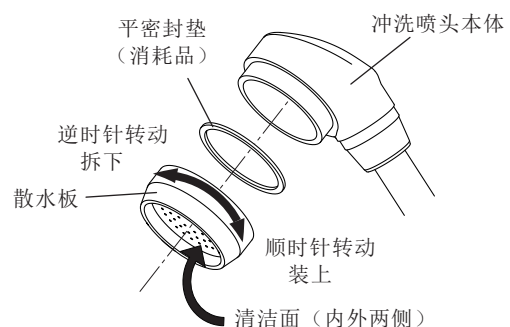

<止回阀盖子的清洁>

对安装在止回阀盖子的外围部位的密封垫的四周用水冲洗，并清除头发或药剂等脏污。

止回阀盖子是消耗品。如发生劣化，或往洗头盆里蓄水时水很快漏掉时请更换新品（收费）。更换止回阀盖子时请联系客服中心。



注意 不使用的時候請必須將止回閥蓋子取離排水口。沒取掉止回閥蓋子的情况下，有可能会误关闭并且在无意中放水，导致洗头盆水满溢出的事故发生。



请注意对止回阀的保管处理，掉落的话有可能会发生破损。



止回阀盖子的密封垫是固定在止回阀盖子上的请不要强行取下，否则有可能会致使密封垫破损最终导致盆里的蓄水很快被漏掉。

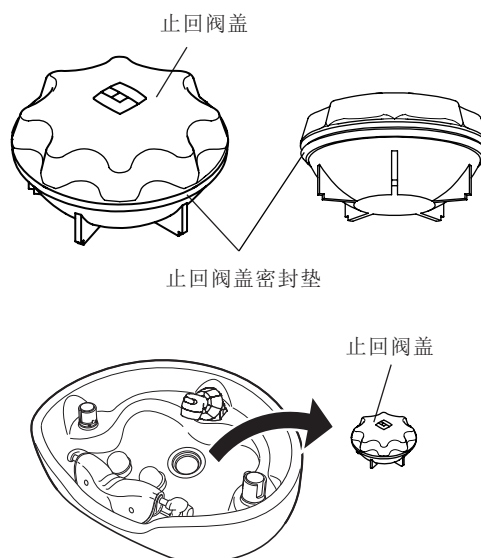

<过滤器的放水及清洁>

为了确保洗头盆本体的长期使用，请定期对过滤器（内置止回阀）进行清洁。

此外，在寒冷地区有可能结冻的情况下，请进行止回阀的放水。

另外，在委托本公司进行清洁，放水作业时，本公司将有偿提供服务。有关详情，请向最近的经销店联系，或者直接与本公司联系。



注意 寒冷地区，请通过放水等方式防止出现结冻现象。否则有导致漏水事故的危险。



注意 在进行过滤器的放水和清洁时，严禁把水溅到周围的电气零部件上。否则有可能导致设备本体故障，或者引发漏电火灾。

1 请准备接水用的布（2张以上）。

2 拆下维护护罩。

请拆下维护护罩的装饰螺丝（1根）。

※请注意不要遗失拆下的装饰螺丝。



在拆下维护护罩后，请确认洗头盆本体的内部没有漏水现象。万一出现漏水现象时，有可能是洗头盆本体内部的配管出现了破损，请向最近的经销店联系，或者直接与本公司联系。

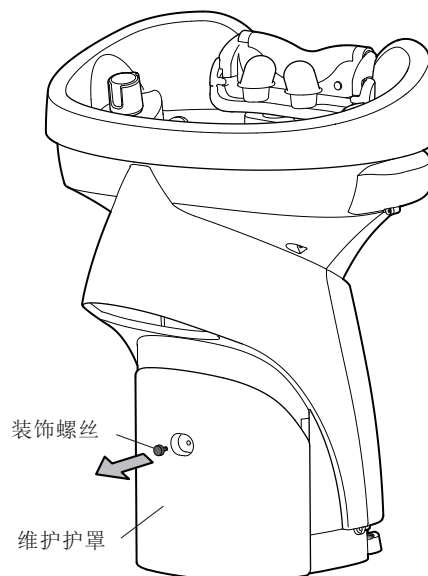

3 将布铺到冷水,热水管附近的地板上。



注意

- 在附近有配线等电气零部件时,严禁测上水。否则有引发漏电火灾的危险。
- 热水管处于高温状态。请不要直接接触。

4 关闭热水,冷水的止水栓。



为了防止漏水,请务必在进行过滤器的放水和清洁之前确认止水栓是否已经全关闭。

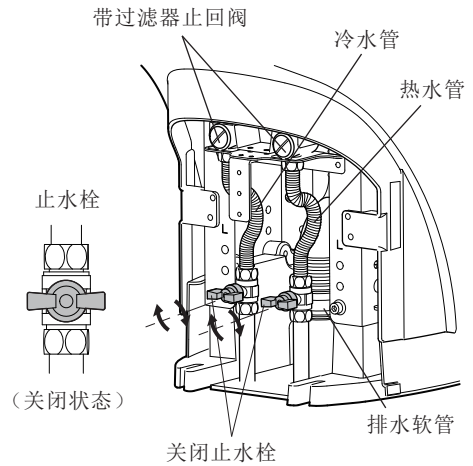

5 在带过滤器的止回阀的下部铺上布,拆下过滤器,进行放水。

(所需工具:一字螺丝刀)



注意

热水管在拆下过滤器时可能会流出高温的热水。在放热水时,请特别小心。

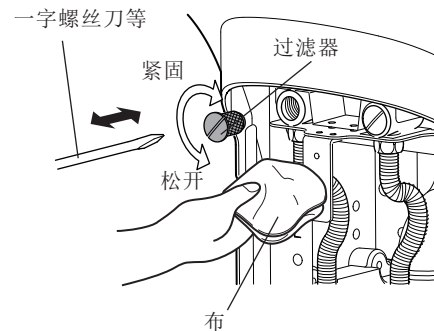

6 对过滤器进行清洁后,请将带过滤器的止回阀复原,并紧固好。

※请同时对冷水管和热水管进行放水和清洁作业。

7 请将溢出的水擦拭干净,拿走铺在下面的布。



注意

- 请将过滤器紧固好。如果紧固得有些松动,有出现漏水的危险。
- 地板上如有排水溢出,请立即进行擦拭。

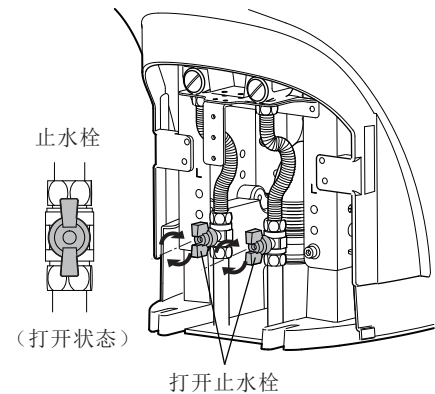

8 在确认过滤器紧固后,打开止水栓。

9 请将维护护罩复原,并用装饰螺丝(1根)安装在本体上。

<漏水的检查>

请每周(参考标准)打开一次维护护罩,确认地板上没有漏水。在万一出现漏水时,有可能是洗头盆本体内部的配管出现破损,请向最近的经销店联系,或者直接与本公司联系。

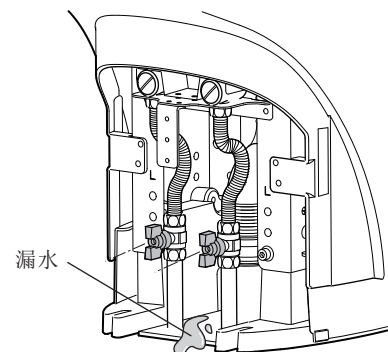

■底座支架

<底座支架内侧的清洁>

在对底座支架的内侧进行清洁时，请拆下底座支架F后进行。

※底座支架F的内侧有可能会存水。如果放置不管，有可能造成地板的腐蚀或者老化，因此，请每天对底座支架内侧进行清洁。

1 拆下装饰螺丝(2根)。

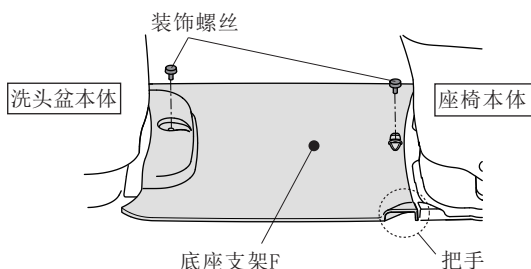

2 使用把手将底座支架F提起后拆下，进行清洁。

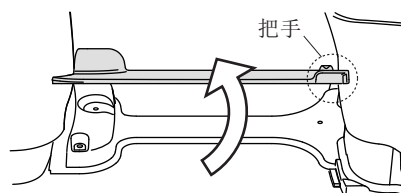

■冲洗喷头座，止水把手，温调把手

请使用柔软的布或者毛巾沾上用水稀释过的中性清洗剂进行清洁除污。

⚠ 注意

- 一般家用的海绵反复使用的话可能会造成表面伤痕，所以请慎重使用。
- 研磨剂或者加入研磨剂的海棉，金属刷子，尼龙清洁刷可能会造成表面伤痕，所以请不要使用。
- 专门对应顽固污渍的氯系的药品，酸性的药品等会有可能使表面的镀脱落，所以请不要使用。
- 止水把手等树脂（电镀）部品的电部品电镀面发生剥落或者伤痕的情况下请立即停止使用并咨询客服中心。电镀面的脱漆或伤痕有割伤手心的风险。

■颈靠，头枕

一天的业务结束时，请使用水洗后并用干燥的毛巾对水气进行充分擦拭，并阴干。

在污垢严重时，请使用加水稀释后的中性清洗剂溶液进行清洗，然后用水进行充分冲洗。

颈靠，头枕属于消耗品。如发生严重的污损或者表面老化，请进行更换。（有偿）

关于颈靠，头枕的更换事宜，请与最近的经销店联系，或者直接与本公司联系。

⚠ 注意

- 在颈靠，头枕上附着了化学试剂时，请立即进行冲洗。否则有可能导致变质，变色。
- 颈靠，头枕请每天进行保养。如果将污渍放置不管，有可能发生霉变。

日常检查方法

- 为了确保本产品长久，安全地使用，请按照本使用说明书第 44~46 页记载的 "日常检查指南" 的要求进行检查。



请务必按 "日常检查指南" 的要求进行日常检查。如果不进行日常检查而持续使用，有可能导致故障或者事故的发生。

委托修理之前

在发生下列故障后，请在委托修理之前进行如下调查。

在这种情况下	请调查	处理方法
<p>● 座位，靠背，腿垫不动</p>	<p>→ 电源是否接通?</p> <p>• 贵店的配电箱保险丝或者断路器是否断开?</p> <p>• 有没有进行长时间，连续运行?</p>	<p>• 请接通电源开关。（参见第18页）</p> <p>• 请将电源插头到插座中。（仅限使用延长线时）（参见第18页）</p> <p>• 请更换保险丝或者接通断路器。</p> <p>这是使用防过热装置的结果。在放置约10分钟后，恢复到正常的状态。</p> <div style="border: 1px solid black; padding: 5px;"> <p>防过热装置</p> <p>为了避免因为连续运行等原因导致内部机构的异常过热而设置的电机停止保护电路。可能会出现设备暂时无法运行的情况。</p> </div>
● 不出热水。	→ 是否打开了配管的止水栓？（参见第34页）	请打开止水栓（参见第34页）。
● 出热水时发出声音。	→ 旋转截水旋钮进行温水量调节时，声音是否会发生变化？	请调节温水量后使用（参见第22页）。
● 热水的温度过低。	→ 热水器的温度设置是否正常？	请将热水器的温度设置调整为正常温度。
	→ 温度调节旋钮的温度设置是否正常？	请将温度调节旋钮的温度设置调整为正常温度。（参见第23页）
● 排水口的排水不畅。	→ 过滤网内有没有毛发堵塞？	请清除过滤网中堵塞的毛发（参见第29页）。
● 冲洗喷头脱落了。	请参阅“冲洗喷头座的盖子安装”（17页）安装盖子。	如果变得轻易脱落，就是需要更换冲洗喷头座盖子的时候。请进行交换。
● 移动软管时有吱吱声。	海绵是否从包网中溢出？	如果海绵从包网中溢出，请确保它收纳到包网内。 如果海绵收纳在包网的情况下仍发出噪音，就是须更换海绵的时期。请进行更换。
	喷头软管表面是否因老化变得粗糙（盖子和喷头软管因相互摩擦而发出噪音）？	如果用湿毛巾擦拭喷头软管表面却没有得到改善，就是须更换淋浴软管的时期。请进行更换。

请对以上情况进行调查，如果进行处理后仍无法正常工作，请立即停止使用，断开电源开关，拔下电源插头，并与最近的经销店联系，或者直接与本公司联系。

关于标准使用期限

本产品的标准使用期限为7年。

标准使用期限是指 " 各产品在标准使用条件下，并在进行合理的维护检查（含零部件的更换）的情况下使用时，可安全，无故障使用的标准期限的参考标准 "。并不是保修期限。

本产品报废时

在将本产品以及更换掉的零部件报废时，请遵照当时有效的法律法规的规定，进行妥善地处理。

售后服务

售后服务的委托请与最近的经销店联系，或者直接与本公司联系。

规格

品种编号	洗头盆本体	: CH-EX-ESYM	[后方 (YUME) 洗头盆]
		: CH-EX-ESSS	[侧面洗头盆]
	座椅本体	: CH-SC-ES	[腿垫固定]
	脚靠组件	: CH-SCESLG	[ESPOIR]
		: CH-SCYSLG	[SUITE] [NOBLE]
	座位	: CH-SU-ES-P-NT	[ESPOIR: 豪华固定]
		: CH-SU-ES-P	[ESPOIR: 豪华联动]
		: SU-YMSI*	[SUITE]
		: AY-YMNB*	[NOBLE]
	底座支架	: EA-ESBP	
驱动方式	电动液压式		
外形尺寸	参照 P40 ~ 43 " 产品尺寸图 "		
座面初高	ESPOIR	: L 高度 : 430 mm / M 高度 : 455 mm / H 高度 : 480 mm	
	SUITE/NOBLE	: L 高度 : 445 mm / M 高度 : 470 mm / H 高度 : 495 mm	
升降行程	205mm		
躺卧角度 (以水平为基准的角度)	【自动返回】70° ~ 【预置】8°		
腿垫角度 (以水平为基准的角度)	ESPOIR	: 腿垫固定	15°
		: 腿垫联动	【自动返回】45° ~ 【预置】10°
	SUITE/NOBLE : 【自动返回】35° ~ 【预置】0°		
颈靠高度	后洗头盆	: H 型	800mm
	侧洗头盆	: L 型	750mm
		: M 型	775mm
		: H 型	800mm
混合方式	恒温器方式		
出水方式 / 出水量 (热水压力, 冷水压力: 各0.1Mpa时)	SPA 冲洗喷头	冲洗喷头出水	: 10.0 L/min
		泡沫出水	: 6.6 L/min
	YUME 冲洗喷头	冲洗喷头出水	: 10.0 L/min
	侧冲洗喷头	冲洗喷头出水	: 12.0 L/min
止水栓	单水栓 (旋钮式)		
额定电压	AC 220 V		
额定频率	50 / 60 Hz		
额定耗电量	290 / 350 W		

※上述尺寸因产品的不同而略有偏差。

使用环境	工作温度 10 ~ 30°C 工作湿度 90%以下（但应无结露）																										
质量	<table border="0"> <tr> <td>CH-EX-ESYM + CH-SC-ES + CH-SCESLG（ESP：腿垫联动，后洗头盆的规格）</td> <td>85 kg</td> </tr> <tr> <td>CH-EX-ESSS + CH-SC-ES + CH-SCESLG（ESP：腿垫联动，侧洗头盆的规格）</td> <td>82 kg</td> </tr> <tr> <td>CH-EX-ESYM + CH-SC-ES（ESP：腿垫固定，后洗头盆的规格）</td> <td>83.5 kg</td> </tr> <tr> <td>CH-EX-ESSS + CH-SC-ES（ESP：腿垫固定，侧洗头盆的规格）</td> <td>80.5 kg</td> </tr> <tr> <td>CH-EX-ESYM + CH-SC-ES + CH-SCYSLG（SUITE：后洗头盆的规格）</td> <td>85 kg</td> </tr> <tr> <td>CH-EX-ESSS + CH-SC-ES + CH-SCYSLG（SUITE：侧洗头盆的规格）</td> <td>82 kg</td> </tr> <tr> <td colspan="2"><hr/></td> </tr> <tr> <td>CH-SU-ES-P-NT（ESP：腿垫固定，豪华型的座位规格）</td> <td>13 kg</td> </tr> <tr> <td>CH-SU-ES-P（ESP：腿垫联动，豪华型的座位规格）</td> <td>12 kg</td> </tr> <tr> <td>SU-YMSI*（SUITE）</td> <td>12 kg</td> </tr> <tr> <td>AY-YMNB*（NOBLE）</td> <td>12.5 kg</td> </tr> <tr> <td colspan="2"><hr/></td> </tr> <tr> <td>EA-ESBP（底座支架）</td> <td>2 kg</td> </tr> </table>	CH-EX-ESYM + CH-SC-ES + CH-SCESLG（ESP：腿垫联动，后洗头盆的规格）	85 kg	CH-EX-ESSS + CH-SC-ES + CH-SCESLG（ESP：腿垫联动，侧洗头盆的规格）	82 kg	CH-EX-ESYM + CH-SC-ES（ESP：腿垫固定，后洗头盆的规格）	83.5 kg	CH-EX-ESSS + CH-SC-ES（ESP：腿垫固定，侧洗头盆的规格）	80.5 kg	CH-EX-ESYM + CH-SC-ES + CH-SCYSLG（SUITE：后洗头盆的规格）	85 kg	CH-EX-ESSS + CH-SC-ES + CH-SCYSLG（SUITE：侧洗头盆的规格）	82 kg	<hr/>		CH-SU-ES-P-NT（ESP：腿垫固定，豪华型的座位规格）	13 kg	CH-SU-ES-P（ESP：腿垫联动，豪华型的座位规格）	12 kg	SU-YMSI*（SUITE）	12 kg	AY-YMNB*（NOBLE）	12.5 kg	<hr/>		EA-ESBP（底座支架）	2 kg
CH-EX-ESYM + CH-SC-ES + CH-SCESLG（ESP：腿垫联动，后洗头盆的规格）	85 kg																										
CH-EX-ESSS + CH-SC-ES + CH-SCESLG（ESP：腿垫联动，侧洗头盆的规格）	82 kg																										
CH-EX-ESYM + CH-SC-ES（ESP：腿垫固定，后洗头盆的规格）	83.5 kg																										
CH-EX-ESSS + CH-SC-ES（ESP：腿垫固定，侧洗头盆的规格）	80.5 kg																										
CH-EX-ESYM + CH-SC-ES + CH-SCYSLG（SUITE：后洗头盆的规格）	85 kg																										
CH-EX-ESSS + CH-SC-ES + CH-SCYSLG（SUITE：侧洗头盆的规格）	82 kg																										
<hr/>																											
CH-SU-ES-P-NT（ESP：腿垫固定，豪华型的座位规格）	13 kg																										
CH-SU-ES-P（ESP：腿垫联动，豪华型的座位规格）	12 kg																										
SU-YMSI*（SUITE）	12 kg																										
AY-YMNB*（NOBLE）	12.5 kg																										
<hr/>																											
EA-ESBP（底座支架）	2 kg																										
耐载荷	135 kg																										

※上述尺寸因产品的不同而略有偏差。

整体配置图 [YUME ESPOIR]

[单位: mm]

洗头盆本体: CH-EX-ESSS [侧洗头盆]

座椅本体: CH-SC-ES [腿垫固定]

脚靠组件: CH-SCESLG [ESPOIR]

座位 : CH-SU-ES-P [腿垫联动, 豪华型的座位]

■ 俯视图 ※洗头盆本体为EX-ESYM [后(YUME)洗头盆]时, 则为()尺寸。

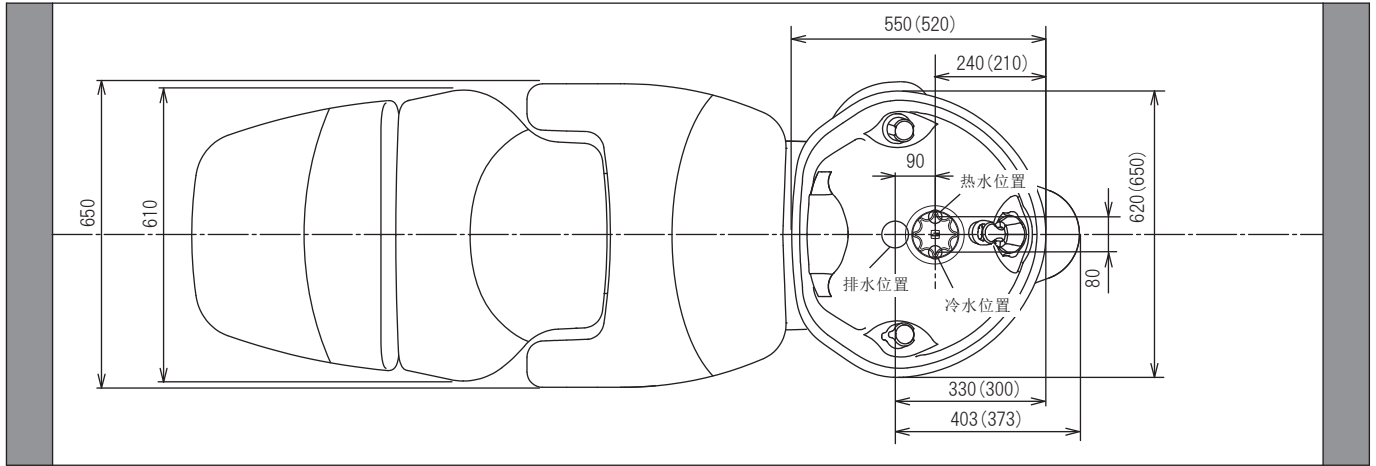

■ 侧视图 ※下图的外形尺寸为洗头盆本体, 座椅本体高度为H规格的尺寸。

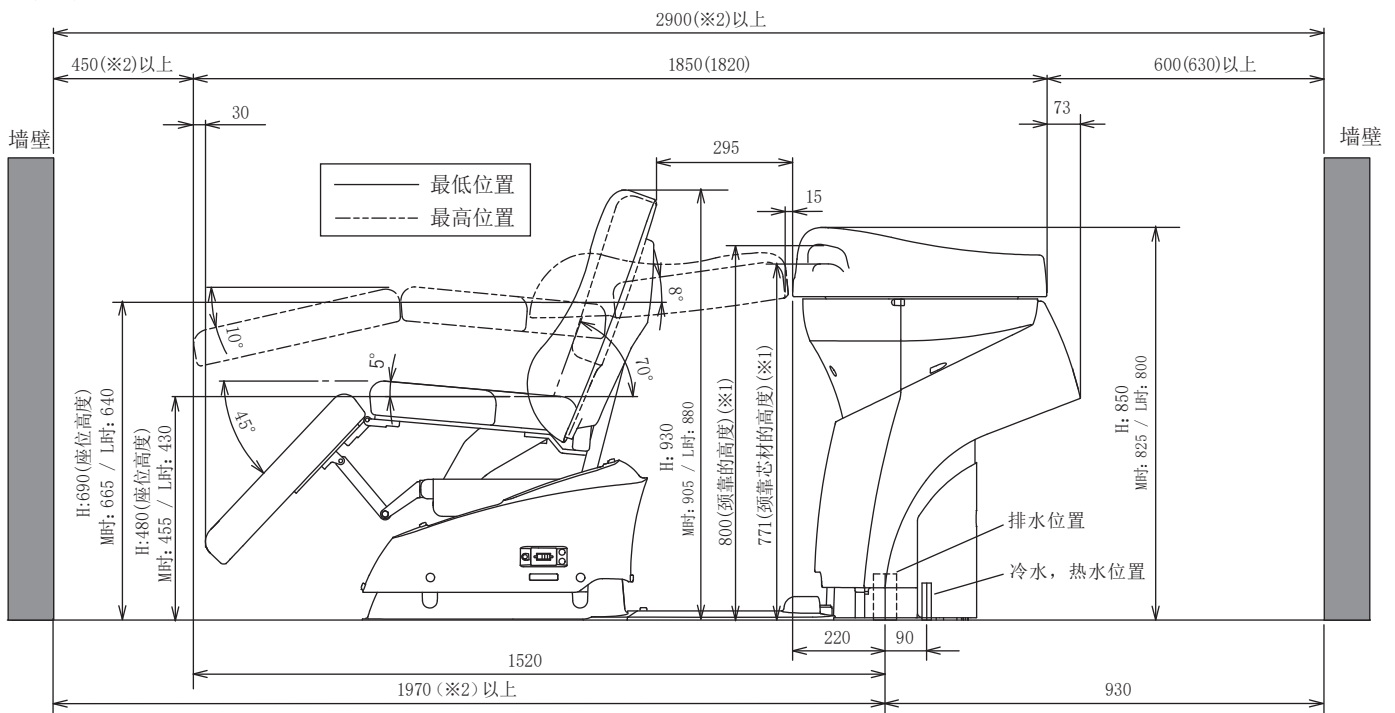

※1 上述尺寸会因为产品的不同而存在轻微差异。

※2 有高个客人使用时, 或者作为通道使用时, 请留出一定的空间。

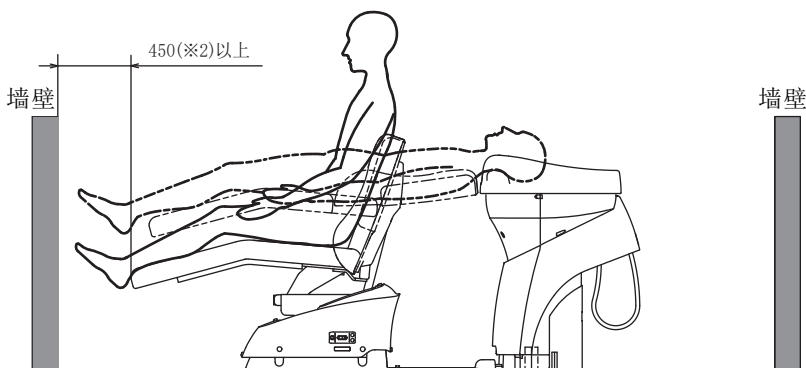

	高度规格	颈靠高度	颈靠芯材高度
EX-ESSS	L	750	721
	M	775	746
	H	800	771
EX-ESYM	仅限 H	800	774

※因为改进的原因, 实际的产品形态以及在说明书中记载的图和尺寸有可能在不预先告知的情况下变更。

整体配置图 [YUME NOBLE]

[单位: mm]

洗头盆本体: CH-EX-ESSS [侧洗头盆]
 座椅本体: CH-SC-ES [腿垫固定]
 脚靠组件: CH-SCYSLG [SUITE/NOBLE]
 座位 : AY-YMNB [NOBLE]

■俯视图 ※洗头盆本体为EX-ESYM [后(YUME)洗头盆]时,则为()尺寸。

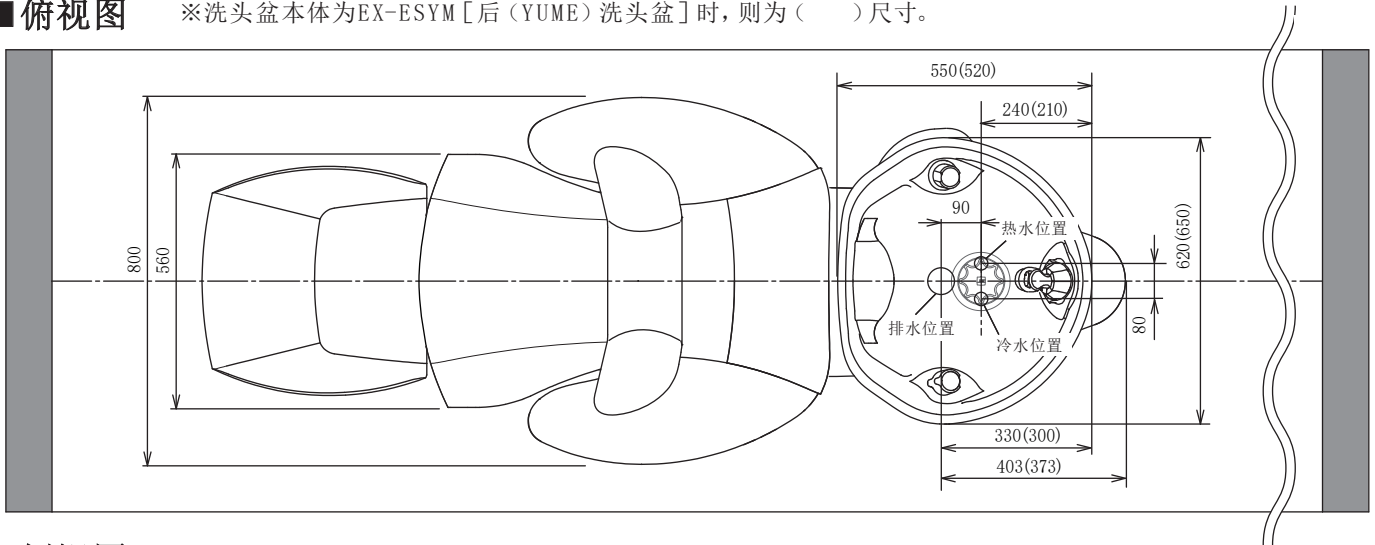

■侧视图 ※下图的外形尺寸为洗头盆本体,座椅本体高度为H规格的尺寸。

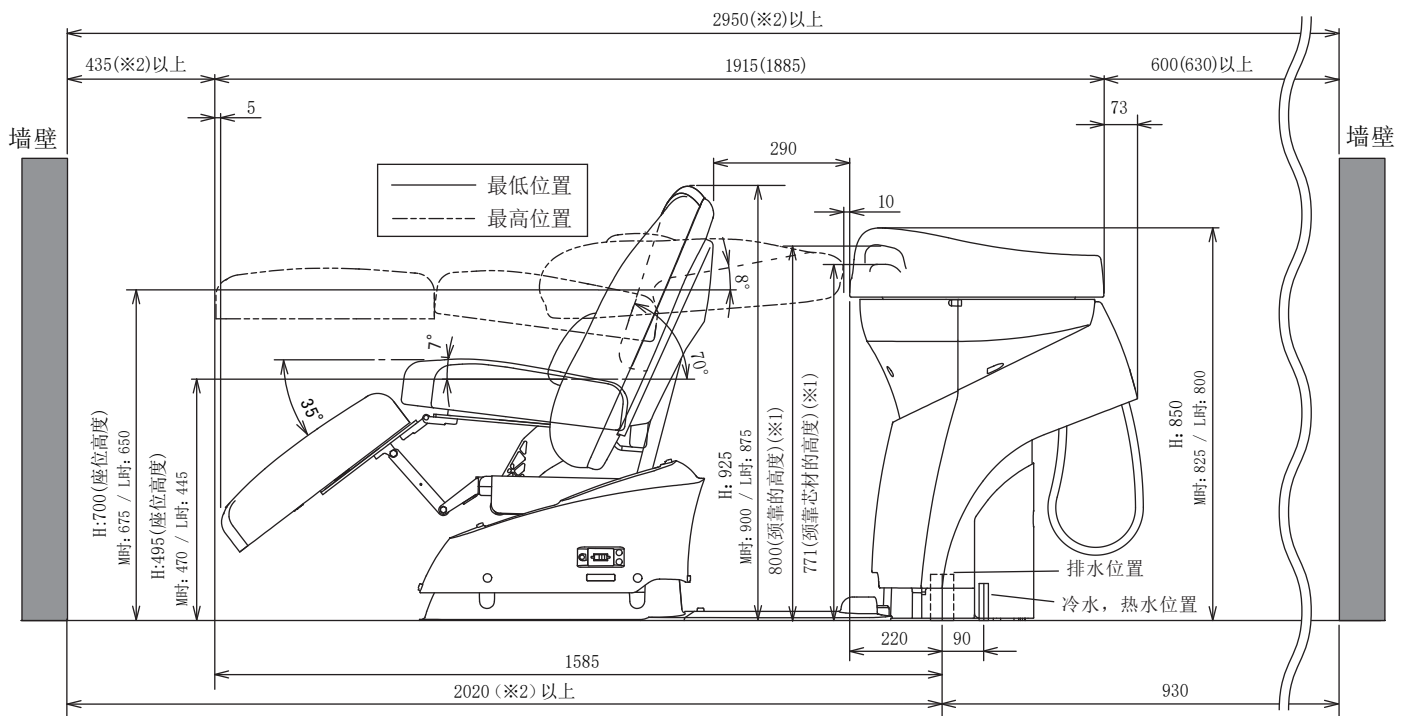

- ※1 上述尺寸会因为产品的不同而存在轻微差异。
- ※2 有高个客人使用时,或者作为通道使用时,请留出一定的空间。

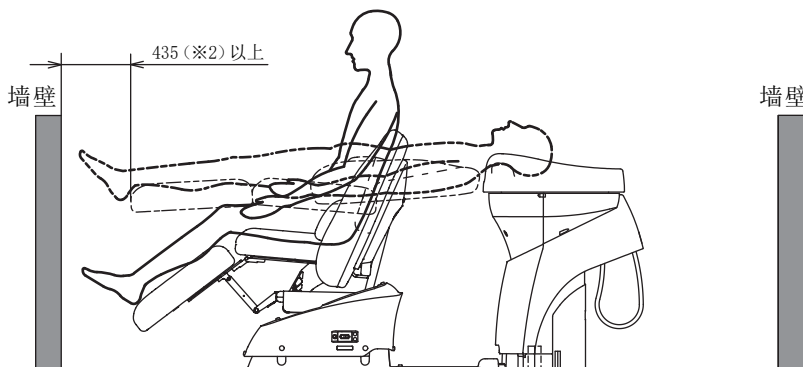

	高度规格	颈靠高度	颈靠芯材高度
EX-ESSS	L	750	721
	M	775	746
	H	800	771
EX-ESYM	仅限 H	800	774

※因为改进的原因,实际的产品形态以及在说明书中记载的图和尺寸有可能在不预先告知的情况下变更。

日常检查指南

为了确保本产品长久，安全地使用，请进行如下检查。如在检查后发现需要修理时，请向最近的经销店联系，或者直接与本公司联系。

■每天应检查的项目

检查项目	检查方法	检查结果，不合格时
<input type="checkbox"/> 洗头盆，靠背及座位是否松动 <input type="checkbox"/> 座椅本体是否正常工作	<input type="checkbox"/> 上下左右轻轻推动或者晃动洗头盆的后端，靠背的上端，座位的前端，确认有无松动现象。 <input type="checkbox"/> 确认在接通电源开关后有没有发出断续的警告音。 <input type="checkbox"/> 用预置功能确认座椅本体是否可以正确调节到设定的位置。 <input type="checkbox"/> 用自动返回功能确认座椅本体是否可以正常调节到初始位置。 <input type="checkbox"/> 用UP开关和DN(DOWN)开关确认座椅本体的上升和下降动作。 <input type="checkbox"/> 确认工作时座椅本体有没有松动或者异常声音。 <input type="checkbox"/> 靠背竖起的状态下，在洗头盆侧推靠背，确认有无不稳定的现象。 <input type="checkbox"/> 在座椅本体的座位处于最高位置的状态下，朝下按压座位，确认有无不稳定的现象。 <input type="checkbox"/> 在腿垫升到最高位置的状态下，向下按压腿垫，确认有没有不稳定的现象。 <input type="checkbox"/> 将座椅本体在任意位置停止一段时间，确认是否下沉。	<input type="checkbox"/> 有可能导致设备本体的运作不良，破损或者倾倒事故。请停止使用，并与最近的经销店联系，或者直接与本公司联系。 <input type="checkbox"/> 请断开电源开关，在经过5秒钟之后重新接通电源开关。如果仍发出警告音，则有可能是位置检测器发生了故障。请停止使用，断开电源开关，并与最近的经销店联系，或者直接与本公司联系。 <input type="checkbox"/> 请按照“预置的设定方法”(参见第20页)变更预置位置，并进行操作。如果仍不能正常工作，请立即停止使用，断开电源开关，并与最近的经销店联系，或者直接与本公司联系。 <input type="checkbox"/> 可能无法安全升降座椅。在出现异常时，请立即停止使用，断开电源开关，并与最近的经销店联系，或者直接与本公司联系。 <input type="checkbox"/> 可能无法安全升降座椅。在出现异常时，请立即停止使用，断开电源开关，并与最近的经销店联系，或者直接与本公司联系。 <input type="checkbox"/> 在工作时座椅本体有松动或者发出异常声音时，请停止使用，并与最近的经销店联系，或者直接与本公司联系。 <input type="checkbox"/> 有可能导致座椅本体动作不良。请停止使用，并与最近的经销店联系，或者直接与本公司联系。 <input type="checkbox"/> 有可能导致座椅本体动作不良。请停止使用，并与最近的经销店联系，或者直接与本公司联系。 <input type="checkbox"/> 有可能导致座椅本体动作不良。请停止使用，并与最近的经销店联系，或者直接与本公司联系。 <input type="checkbox"/> 座椅本体停止一段时间，如果有下沉现象时，请停止使用，并与最近的经销店联系，或者直接与本公司联系。

检查项目	检查方法	检查结果, 不合格时
<input type="checkbox"/> 座椅本体是否发出异味 <input type="checkbox"/> 有没有漏油 <input type="checkbox"/> 洗发盆本体有没有被水弄湿 <input type="checkbox"/> 洗头盆本体的设置面有没有被水弄湿 <input type="checkbox"/> 颈靠, 头枕有没有老化 <input type="checkbox"/> 洗头盆的排水口有没有发出异味 <input type="checkbox"/> 截水旋钮是否正常工作 <input type="checkbox"/> 冲洗喷头的热水是否出水正常 <input type="checkbox"/> 温度调节旋钮是否正常工作 <input type="checkbox"/> 是否可以存水 <input type="checkbox"/> 马海毛带有没有老化 <input type="checkbox"/> 冲洗喷头座是否有异味	<input type="checkbox"/> 确认有没有从座椅本体发出异味或者冒烟。 <input type="checkbox"/> 确认座椅本体的底座护罩下部附近有无漏油。 <input type="checkbox"/> 确认洗头盆内侧以外的部分有没有被水弄湿。 <input type="checkbox"/> 目视检查洗头盆本体的设置面附近有没有被水弄湿。 <input type="checkbox"/> 确认底座支架F的内侧有没有积水。(参见第35页) <input type="checkbox"/> 确认颈靠, 头枕的表面有没有破损, 污垢或者凹陷。 <input type="checkbox"/> 确认洗头盆的排水口有没有发出异味。 <input type="checkbox"/> 旋转截水旋钮, 确认温水是否正常流出, 有没有异常声音, 关闭截水旋钮后, 温水有没有立即停止。 ※也有因流水而发出异常声音"流水音"的情况。 (参见第22页) <input type="checkbox"/> 打开热水, 目视确认冲洗喷头是否出水, 在出水口和冲洗喷头的根部有没有漏水, 温水是否浑浊。 <input type="checkbox"/> 旋转温度调节旋钮, 确认是否可以正确进行温度调节, 有没有发出异常声音。 ※也有因流水而发出异常声音"流水音"的情况。 (参见第22页) <input type="checkbox"/> 用排水盖板盖住排水口, 确认水是否会存住。 <input type="checkbox"/> 确认马海毛带有没有剥离, 严重的污损, 老化。 <input type="checkbox"/> 确认冲洗喷头座是否有异味。	<input type="checkbox"/> 有可能导致座椅本体发生异常或者发生火灾。请立即停止使用, 断开电源开关, 将异常内容与最近的经销店联系, 或者直接与本公司联系。 <input type="checkbox"/> 油缸有漏油的可能性。请立即停止使用, 并与最近的经销店联系, 或者直接与本公司联系。 <input type="checkbox"/> 有可能导致设备本体发生故障, 或者污垢无法去除。请立即将洗头盆内侧以外的地方附着的水分擦拭干净。 <input type="checkbox"/> 有可能是洗头盆本体的内部漏水。请打开维护护罩, 对内部进行确认(参见33, 34页), 在配管部有漏水现象时, 请立即停止使用, 并与最近的经销店联系, 或者直接与本公司联系。 <input type="checkbox"/> 有导致客人颈部, 头部疼痛, 或者弄脏的危险。颈靠, 头枕属于消耗品。请立即进行更换。 <input type="checkbox"/> 在过滤网内积留了毛发时, 请进行清除。(参见第29页) <input type="checkbox"/> 在发出异常声音, 截水旋钮关闭后仍有温水流出时, 有可能是截水旋钮部分的止水栓出现了故障。请与最近的经销店联系, 或者直接与本公司联系。 <input type="checkbox"/> 在出水口和冲洗喷头的根部有漏水现象时, 可能是内部的密封垫类出现了磨损。需要更换时, 请与最近的经销店联系, 或者直接与本公司联系。 <input type="checkbox"/> 在温水的出水不正常时, 出水浑浊时, 有可能是止回阀的过滤器出现了污垢, 请对过滤器进行清洁。(参见第33, 34页) <input type="checkbox"/> 喷头的水线有向外喷出的现象时, 可能是散水板被水垢或者垃圾堵塞。请拆下散水板进行清洁。(参见第32页) <input type="checkbox"/> 在无法正常进行温度调节, 或者发出异常声音时, 可能是洗头盆本体内部的恒温器零部件出现了异常。请立即停止使用, 并与最近的经销店联系, 或者直接与本公司联系。 <input type="checkbox"/> 在水很快被漏掉时, 请首先确认排水盖板密封垫的安装是否正确。如果仍很快漏掉, 有可能是排水盖板的密封垫出现了老化。排水盖板密封垫属于消耗品。请立即进行更换。(参见第33页) <input type="checkbox"/> 请按附带的"马海毛带使用说明书"的要求, 对配件马海毛带进行清洁。如果冲洗喷头仍无法正常使用, 请与最近的经销店联系, 或者直接与本公司联系。 <input type="checkbox"/> 当冲洗喷头座的海绵气味变得明显时, 是须更换海绵的时期。请立即进行更换。(参见第30页)

■一天的工作结束后必须检查项目

检查项目	检查方法	检查结果, 不合格时
<input type="checkbox"/> 排水口有没有堵塞 <input type="checkbox"/> 截水旋钮是否关好	<input type="checkbox"/> 请确认排水口没有被排水盖板, 毛巾, 洗头围布等堵住。 <input type="checkbox"/> 将截水旋钮按顺时针方向拧紧, 确认没有滴水现象。	<input type="checkbox"/> 请清除堵塞排水口的物品。如果排水口被堵住, 在因错误操作而出水时, 或因深夜的水压上升而喷流出少量的水时, 水会从洗头盆中溢出, 导致漏水事故的发生。 <input type="checkbox"/> 请将截水旋钮拧紧, 确保不会滴水。如果不能彻底关好, 有可能是截水旋钮部分的止水栓出现了异常。请关闭冷水管, 热水管的止水栓 (参见第33, 34页), 并立即与最近的经销店联系, 或者直接与本公司联系。

■每周应检查一次的项目

检查项目	检查方法	检查结果, 不合格时
<input type="checkbox"/> 洗头盆本体的内部有没有漏水	<input type="checkbox"/> 请拆下洗头盆本体的维护护罩, 确认内部的配管和水栓配件有没有漏水。 (参见第33, 34页)	<input type="checkbox"/> 在配管出现漏水现象时, 有可能是配管, 密封垫出现了磨损, 老化或者破损。请立即停止使用, 关闭冷水管, 热水管的止水栓 (参见第33, 34页), 并立即与最近的经销店联系, 或者直接与本公司联系。
<input type="checkbox"/> 有没有从排水软管处漏水	<input type="checkbox"/> 请拆下洗头盆本体的维护护罩, 确认有没有从排水软管处漏水。 (参见第33, 34页)	<input type="checkbox"/> 在排水软管处出现漏水现象时, 有可能是排水软管出现了破损。请立即停止使用, 并与最近的经销店联系, 或者直接与本公司联系。
<input type="checkbox"/> 散水板有没有被水垢等污垢堵塞	<input type="checkbox"/> 请拆下冲洗喷头的散水板, 确认有没有附着水垢等污垢。 (参见第32页)	<input type="checkbox"/> 请使用牙刷等工具清除水垢等污垢, 并进行清洁。如果放置不管, 有可能导致堵塞, 使喷头无法正常出水。

敬告

万一发生故障时，请按如下的联络方式进行联系。
另外，地址、电话等有可能会发生变更。



〒200041 上海市静安区南京西路993号锦江向陽大楼8楼801室A
上海宝贝蒙贸易有限公司

TEL 021 - 6272 - 8166

1E032FD0 (编号)