

# YUME ESPOIR

## KURZANLEITUNG





Detaillierte Informationen sowie  
Sicherheitshinweise finden Sie in der  
Bedienungsanleitung.

<https://beauty.takarabelmont.co.jp/manual-site/>



Schalter zum Absenken des Sitzes

Schalter zum Anheben des Sitzes

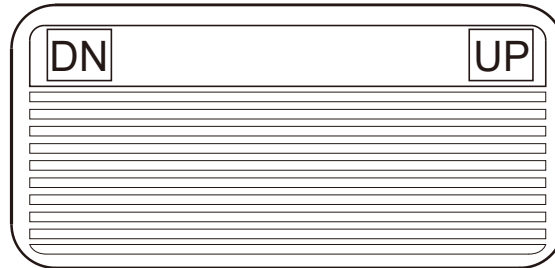

Schalter zum Anheben des Sitzes

Für die Voreinstellungsposition mindestens 1 Sekunde lang drücken. Im manuellen Modus maximal 1 Sekunde lang drücken

Schalter zum Absenken des Sitzes

Für die Ausgangsposition mindestens 1 Sekunde lang drücken. Im manuellen Modus maximal 1 Sekunde lang drücken

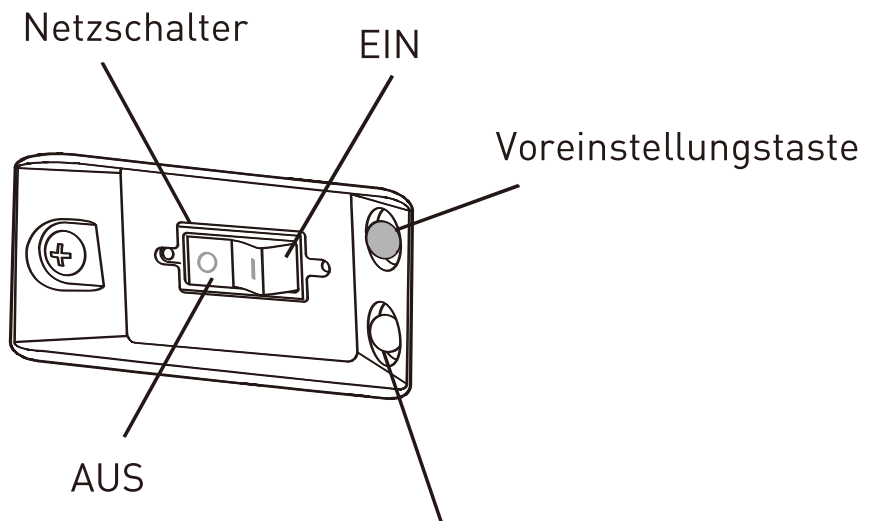

**Diese Taste nicht verwenden**

So stellen Sie die Voreinstellungsposition ein

- 1) Stellen Sie den Stuhl in die gewünschte Position ein
- 2) Schalten Sie den Netzschalter aus
- 3) Halten Sie die Voreinstellungstaste gedrückt und schalten Sie den Netzschalter ein
- 4) Halten Sie die Voreinstellungstaste gedrückt, bis der Summer ertönt, lassen Sie sie dann los

### Haarwaschbecken

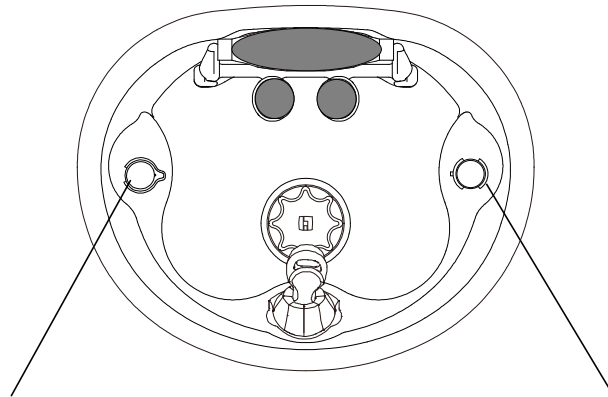

Wasserhahn

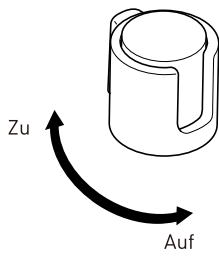

Temperatursteuerung

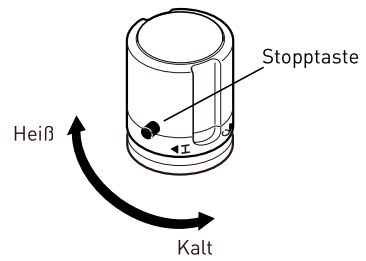

Die Stoptaste drücken und den Knopf drehen, um Temperaturen über 40 Grad einzustellen

Ablasskappe

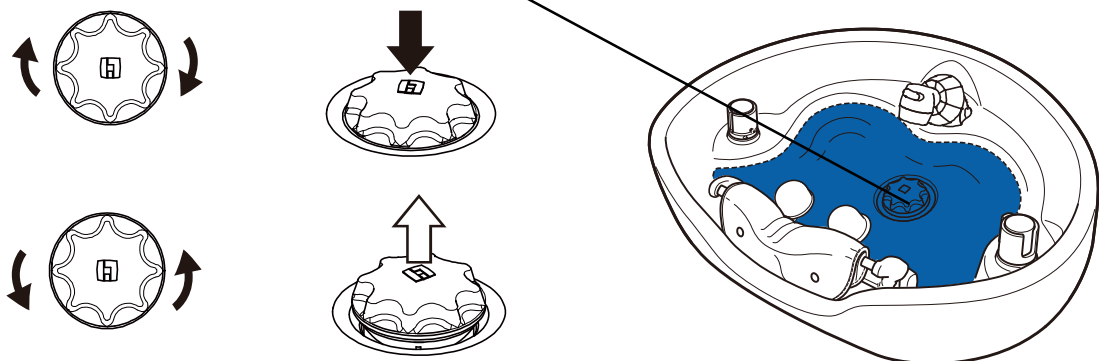

# 3 Duschkopf mit Doppelfunktion

<Duschkopf mit Doppelfunktion>

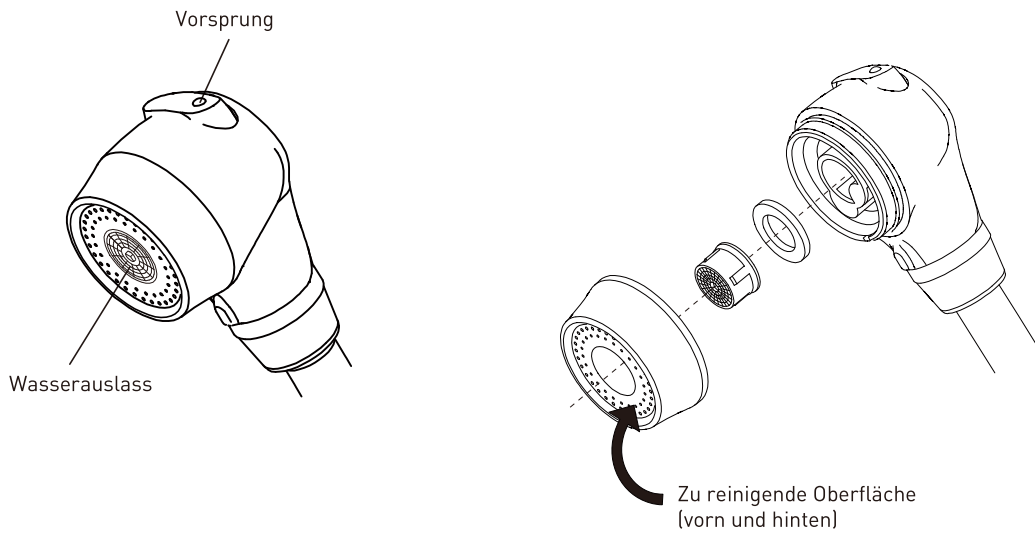

<Duschmodus>

<Duschmodus>



<Niedrigdruckmodus>

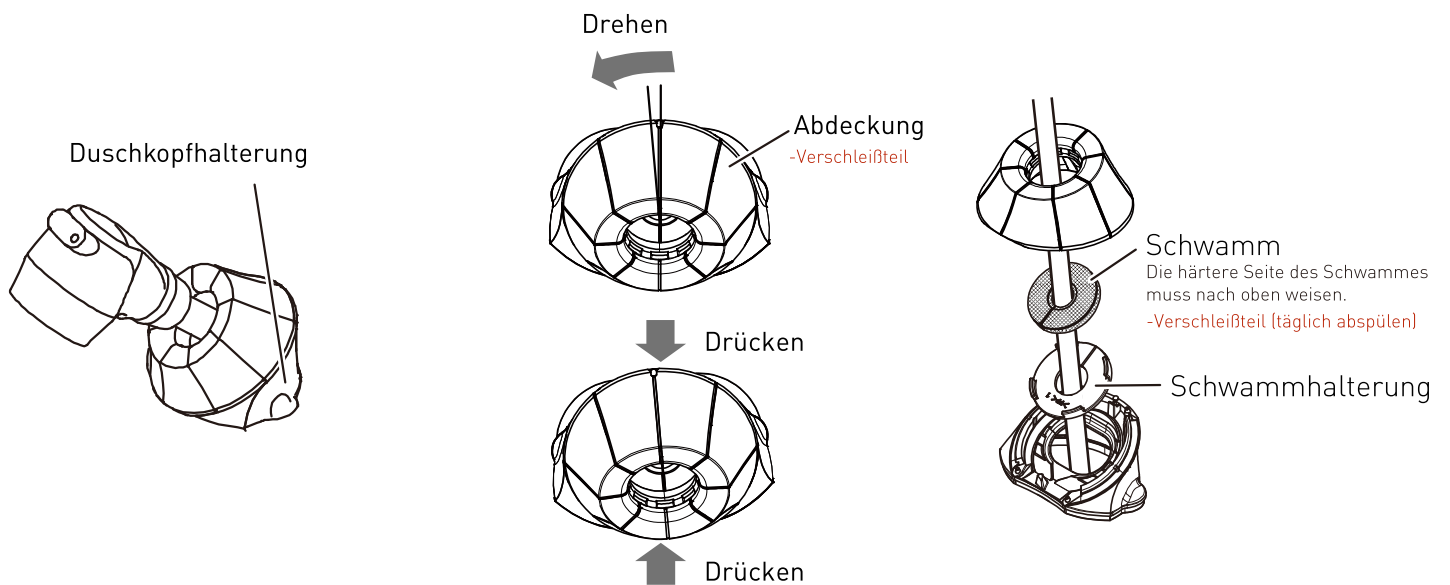

## Rückwärtswaschbecken (YUME-Becken)

- 1 Bringen Sie das Nackenpolster und Kopfkissen an.

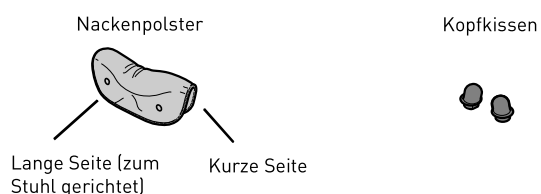

- 2 Bringen Sie beide Seiten des Nackenpolsters mit den Druckknöpfen an.

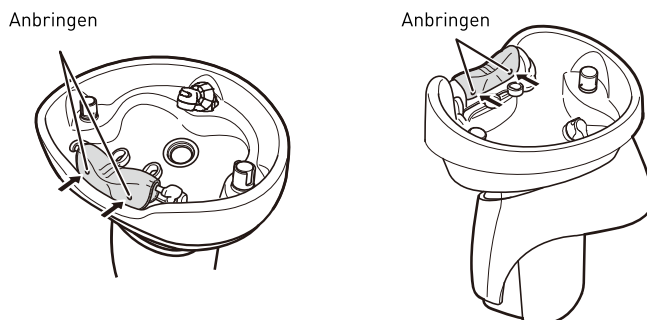

- 3 Bringen Sie das Kopfpolster wie nachfolgend abgebildet an.

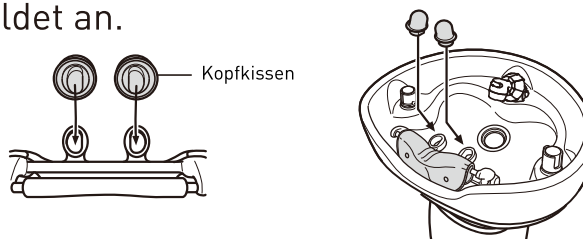

- 1 Schalten Sie die Stromversorgung ein.

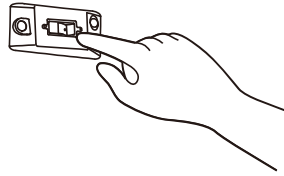

- 2 Wenn Sie den Schalter zum Absenken des Sitzes mindestens 1 Sekunde lang drücken, wird der Stuhl in seine Ausgangsposition gebracht.



Schalter zum Absenken des Sitzes

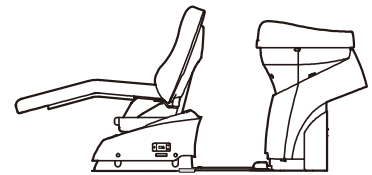

Ausgangsposition

- 3 Weisen Sie den Kunden an, sich von der Seite, mit dem Gesicht nach vorn auf den Sitz zu setzen.



- 4 Wenn Sie den Schalter zum Anheben des Sitzes mindestens 1 Sekunde lang drücken, wird der Stuhl in seine Voreinstellungsposition gebracht.

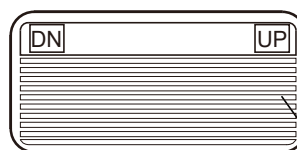

Schalter zum Anheben des Sitzes

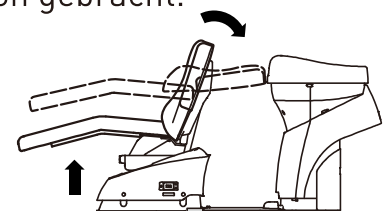



### 5 Stellen Sie die Höhe des Stuhls ein.

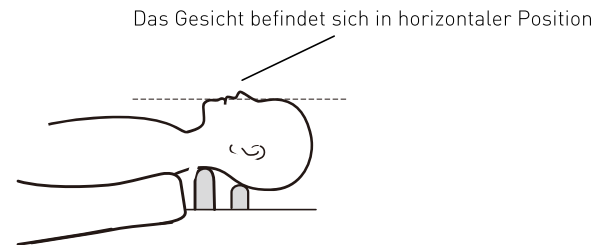

### **ACHTUNG**

Achten Sie darauf, dass sich keine Gegenstände/Personen zwischen dem Sitz und dem Fußboden befinden, wenn Sie den Stuhl bedienen.

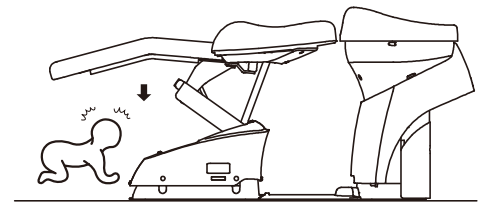

<Art der Haarwäsche>

Rückwärtshaarwäsche  
(sitzend)



- 6 Bringen Sie nach der Haarwäsche den Stuhl in seine Ausgangsposition zurück.

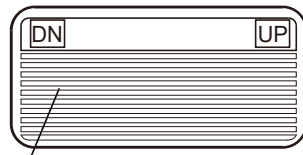

Schalter zum Absenken des Sitzes

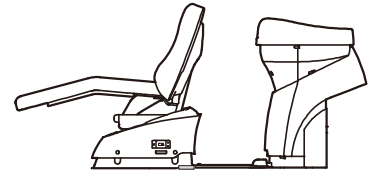

Ausgangsposition

- 7 Wischen Sie nach der Verwendung das verbleibende Wasser ab.

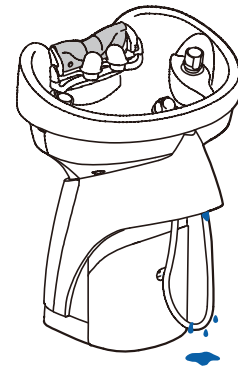
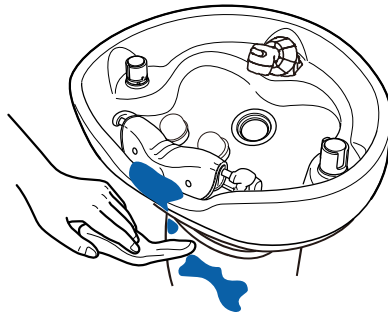

- 8 Reinigen Sie die Verschleißteile.

Nackenpolster

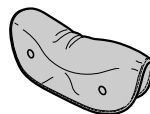

Kopfkissen



Ablasskappe



Haarfänger

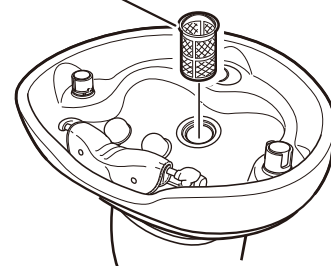





**TAKARA BELMONT CORPORATION**

2-1-1, Higashishinsaibashi, Chuo-ku, Osaka, 542-0083, Japan

TEL : 81-6-6213-5945

FAX : 81-6-6212-3680

