

YUME

GUÍA RÁPIDA DE FUNCIONAMIENTO

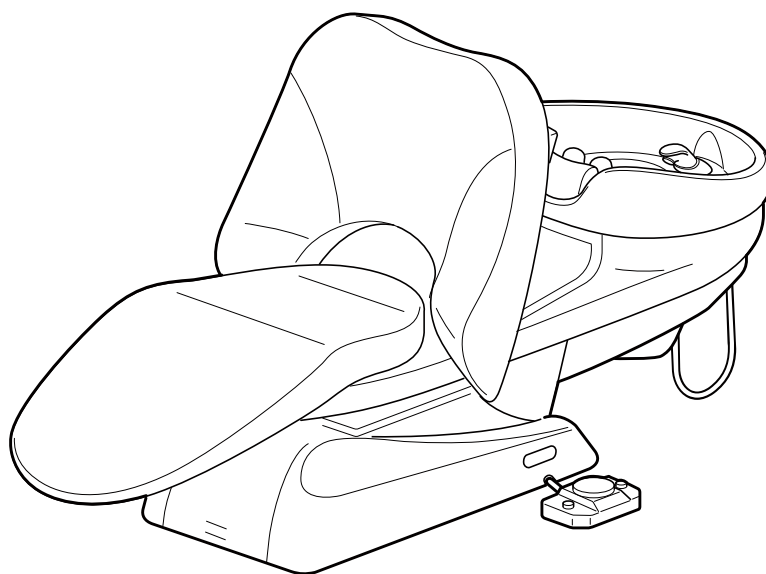

Para obtener más detalles e información sobre la seguridad, consulte las instrucciones de funcionamiento.

<https://beauty.takarabelmont.co.jp/manual-site/>



EX-YML : control de pie lado izquierdo

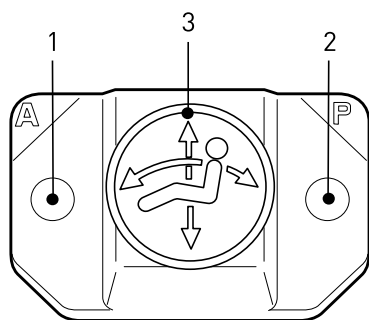

EX-YMR : control de pie lado derecho

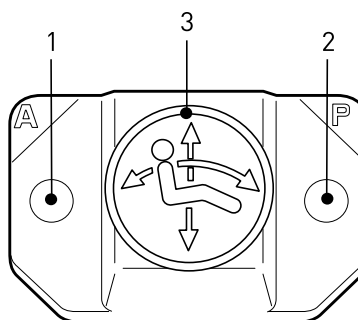

1 Interruptor de retorno automático

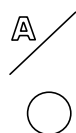

Posición más baja del asiento/Posición vertical del respaldo

2 Interruptor de ajustes predeterminados



El asiento se moverá automáticamente a la posición predeterminada

Cómo ajustar la posición predeterminada

- 1) Coloque el asiento en la posición deseada
- 2) Apague el interruptor principal
- 3) Mientras pulsa el interruptor de ajustes predeterminados, encienda el interruptor principal
- 4) Mantenga presionado el interruptor de ajustes predeterminados hasta que suene el indicador acústico y luego suéltelo

3 Control de modo manual

Elevación del asiento

Reclinación del
respaldo

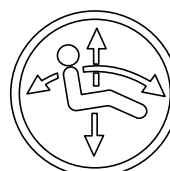

Levantamiento del
respaldo

Descenso del asiento

Lavacabezas

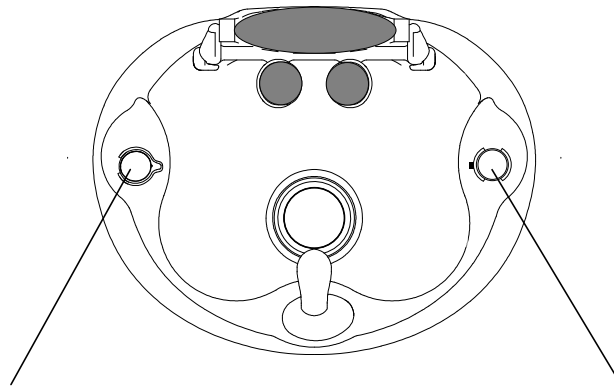

Grifo

Control termostático

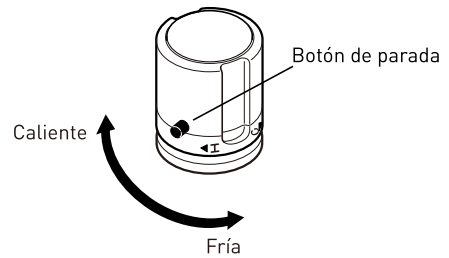
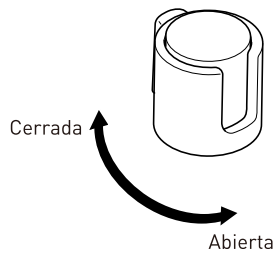

Para ajustar la temperatura por encima de los 40 grados, gire la perilla mientras pulsa el botón de parada

Tapón de desagüe (viejo)

Tapón de desagüe (nuevo)

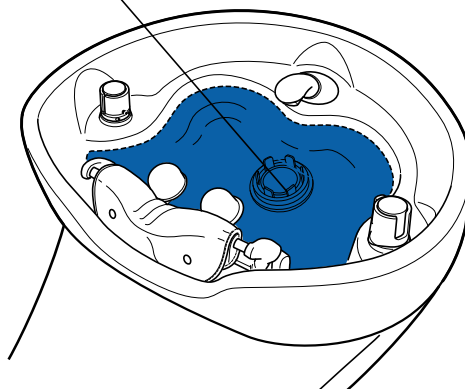
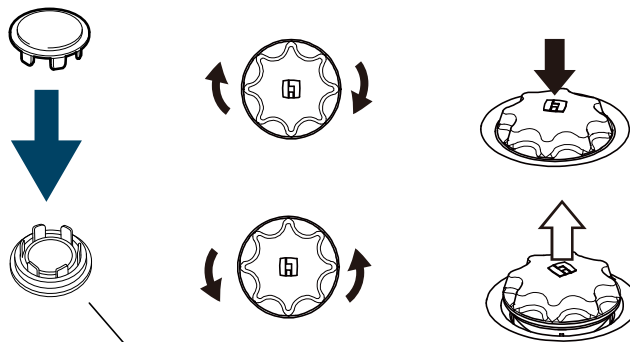

<Cabezal de ducha YUME>

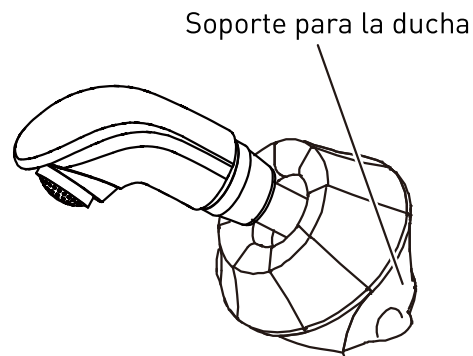
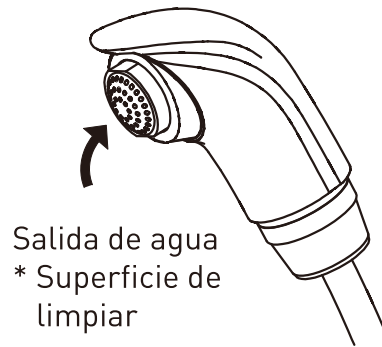

Soporte para la ducha

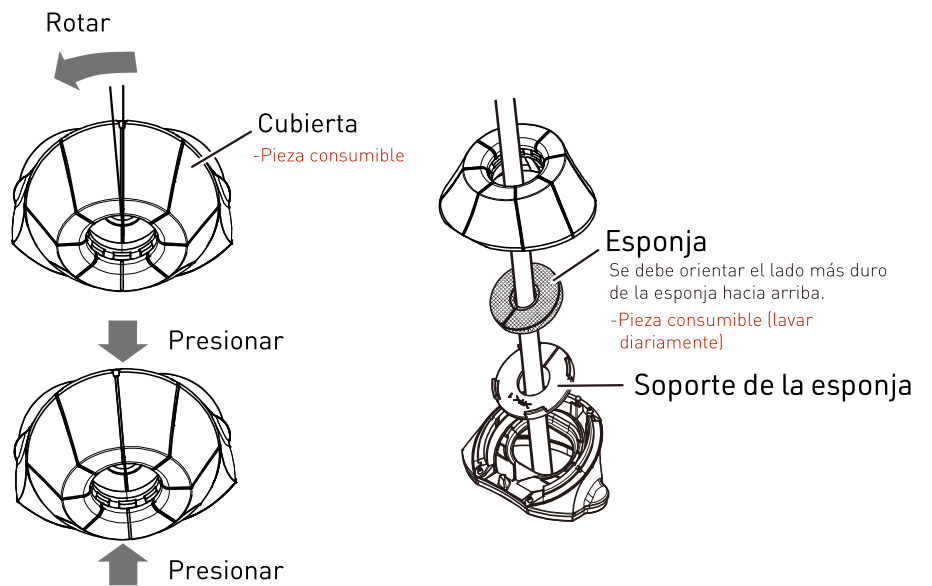

3 Preparación

- 1 Fije el cojín de gel para el cuello y los cojines de gel para la cabeza.

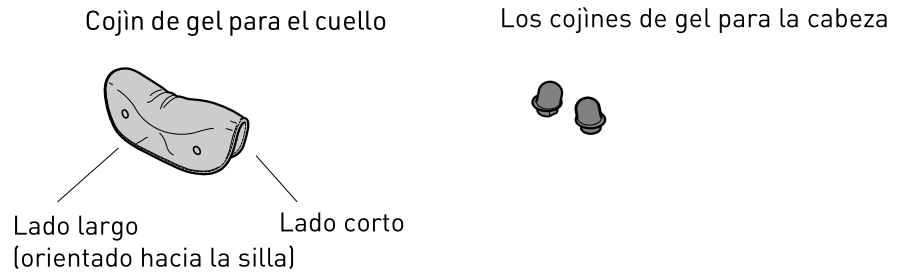

- 2 Fije ambos lados del cojín de gel para el cuello con los botones de presión.

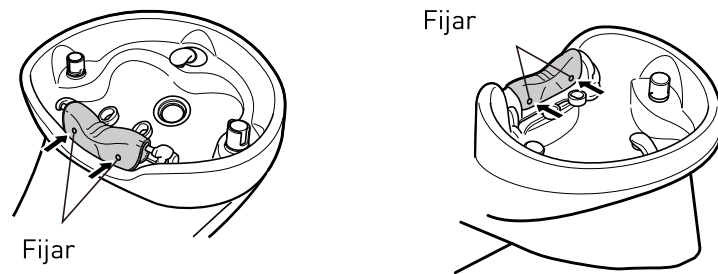

- 3 Fije los cojines de gel para la cabeza como se indica a continuación.

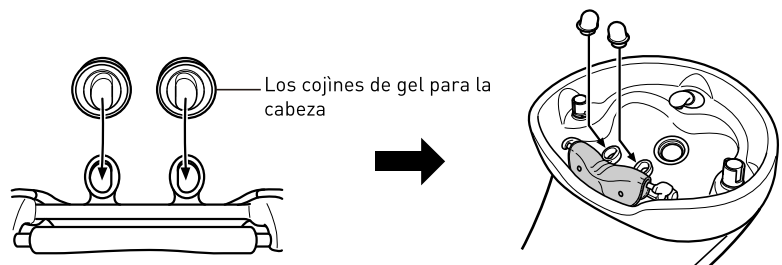

4 Procedimientos de utilización

- 1 Encienda la alimentación.

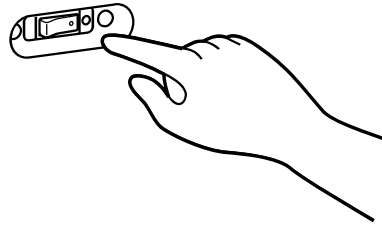

- 2 Pulse el interruptor de retorno automático para mover el asiento a su posición inicial.

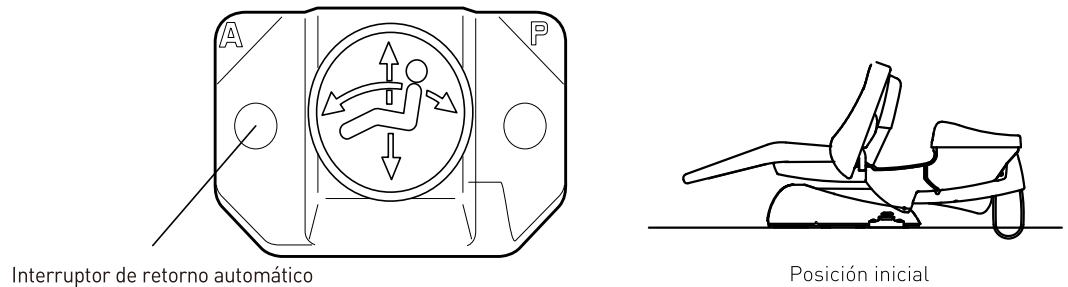

- 3 Pida al cliente que se siente desde un lado y, a continuación, que mire hacia delante.

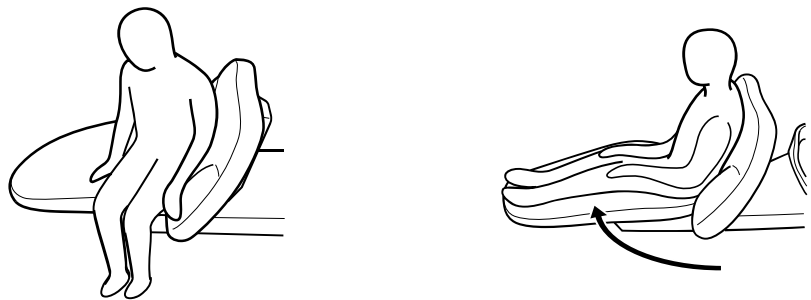

- 4 Pulse el interruptor de ajustes predeterminados (o el control de modo manual) para mover el asiento a su posición predeterminada.

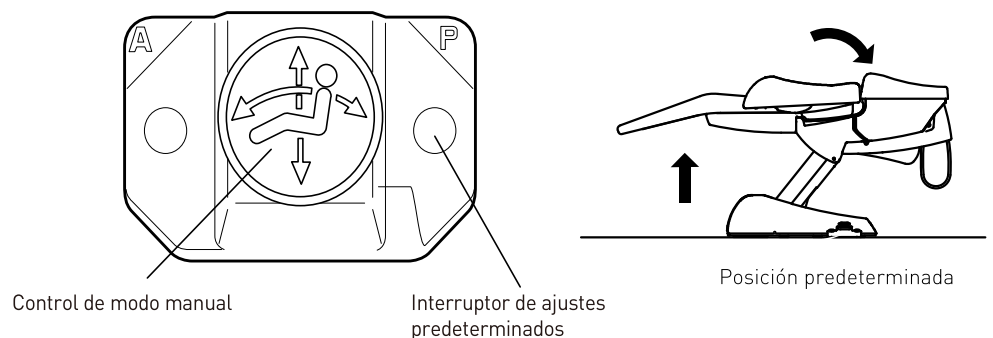

- 5 Ajuste la altura del asiento según la técnica de lavado del cabello.

<Posición sentado>



PRECAUCIÓN

No accione el asiento mientras el estilista esté sentado o cuando el taburete esté en el camino.

Podría causar lesiones físicas o daños al lavacabezas.

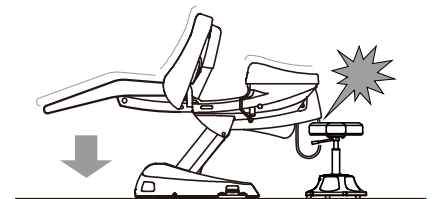

<Posición de pie>

Lavado desde la parte trasera



Lavado por el lateral



4 Procedimientos de utilización

- 6 Después de lavar el cabello, vuelva a poner el asiento en su posición inicial.

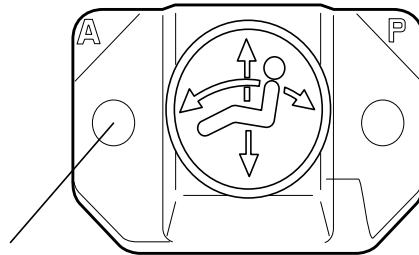

Interruptor de retorno automático



Posición inicial

- 7 Limpie el agua restante después del uso.

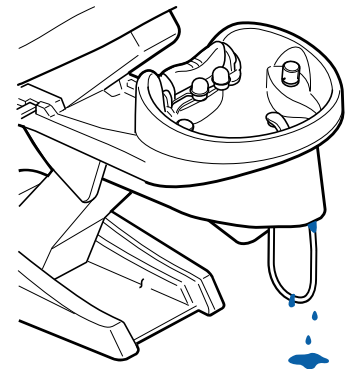
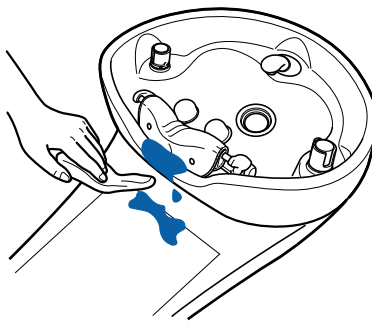

- 8 Limpie las piezas consumibles.

Cojón de gel para el cuello

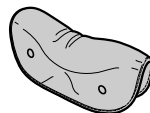

Los Cojines de gel para la cabeza



Tapón de desagüe

<Viejo>

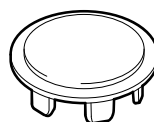

<Nuevo>



Filtro para cabellos

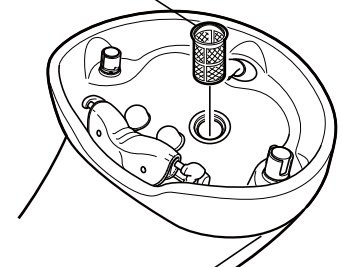



TAKARA BELMONT CORPORATION

2-1-1, Higashishinsaibashi, Chuo-ku, Osaka, 542-0083, Japan

TEL : 81-6-6213-5945

FAX : 81-6-6212-3680

