

# YUME

## GUIDA RAPIDA AL FUNZIONAMENTO

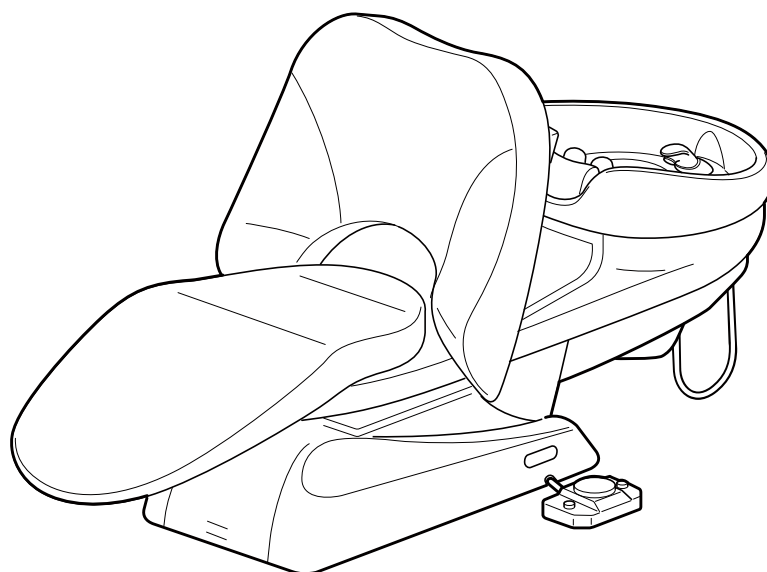



Per i dettagli e le informazioni sulla sicurezza,  
vedere le istruzioni operative.

<https://beauty.takarabelmont.co.jp/manual-site/>



# 1 Comando a pedale

EX-YML : comando a pedale lato sinistro

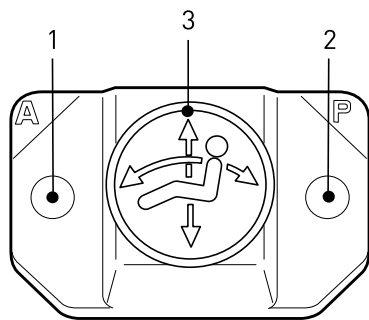

EX-YMR : comando a pedale lato destro

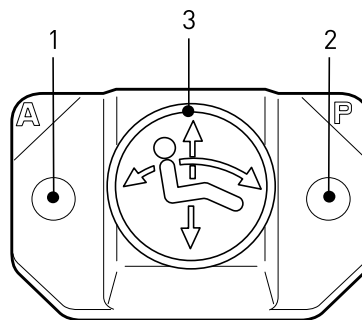

## 1 Interruttore ritorno automatico

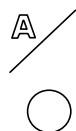

Seduta completamente abbassata/posizione eretta dello schienale

## 2 Interruttore di preimpostazione



La poltrona passa automaticamente alla posizione preimpostata

Come impostare la posizione preimpostata

- 1) Impostare la poltrona nella posizione desiderata
- 2) Spegner l'interruttore principale
- 3) Mentre si preme l'interruttore di preimpostazione, accendere l'interruttore principale
- 4) Tenere premuto l'interruttore di preimpostazione fino all'emissione del segnale acustico, quindi rilasciare

## 3 Controllo modalità manuale

Sollevamento della seduta

Inclinazione dello  
schienale

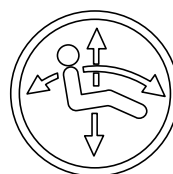

Sollevamento dello  
schienale

Abbassamento della seduta

Lavabo per lo shampoo

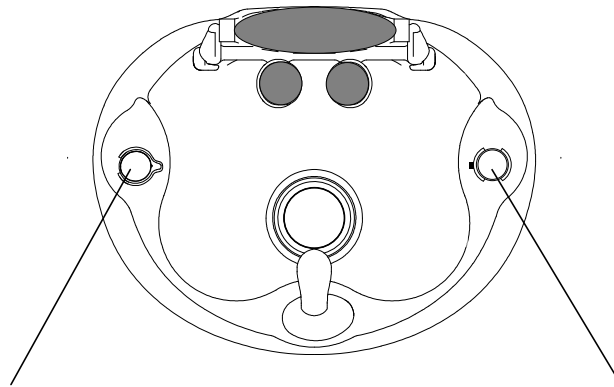

Rubinetto

Controllo termostatico

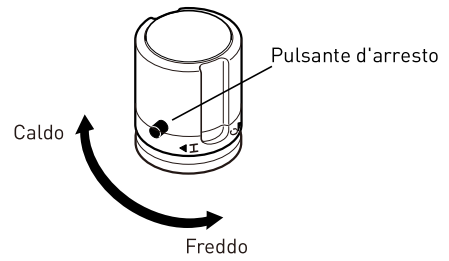
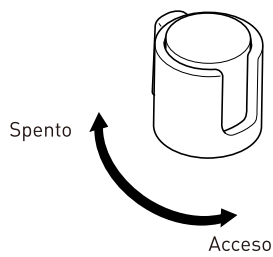

Per regolare la temperatura sopra i 40 gradi, ruotare la manopola mentre si preme il pulsante di arresto

Tappo di scarico (vecchio)

Tappo di scarico (nuovo)

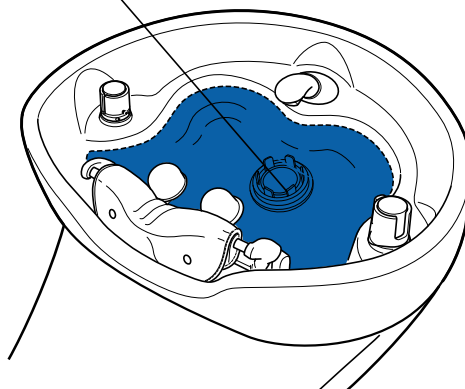
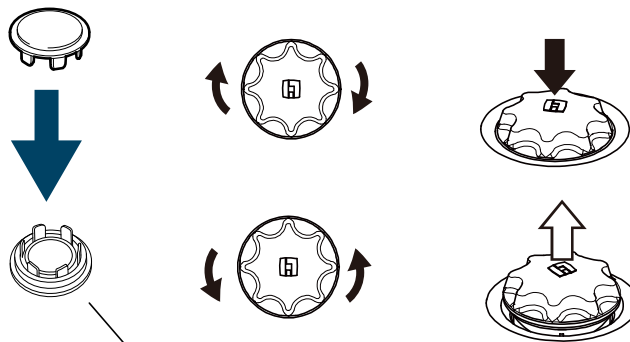

<Soffione doccia YUME>

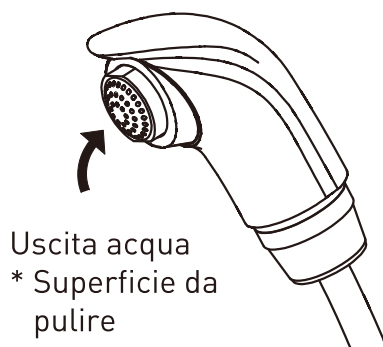

Supporto soffione doccia

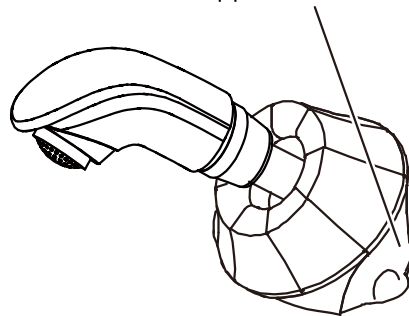

Supporto soffione doccia

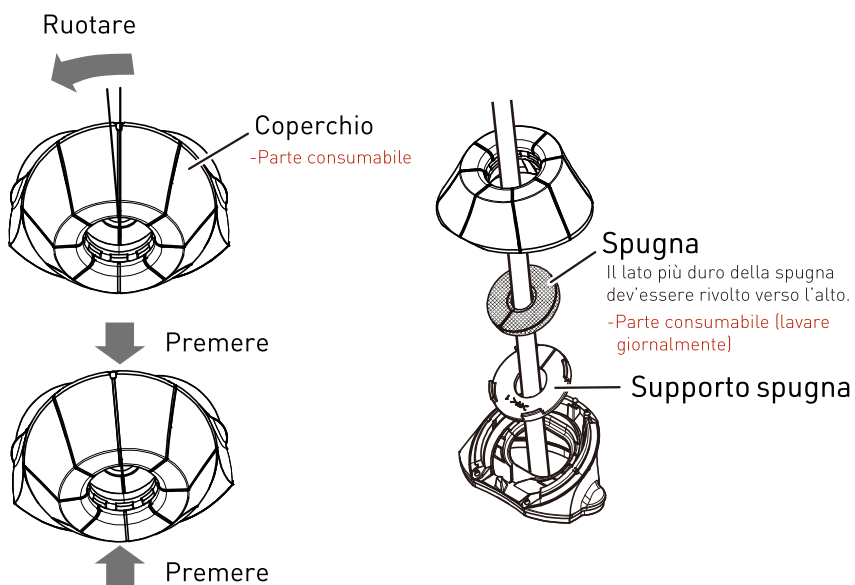

### 3 Preparazione

- 1 Fissare il cuscino per il collo e i cuscini per la testa.

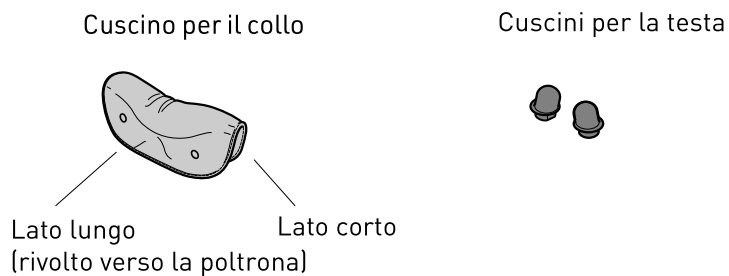

- 2 Fissare entrambi i lati del cuscino per il collo con il bottone a scatto.

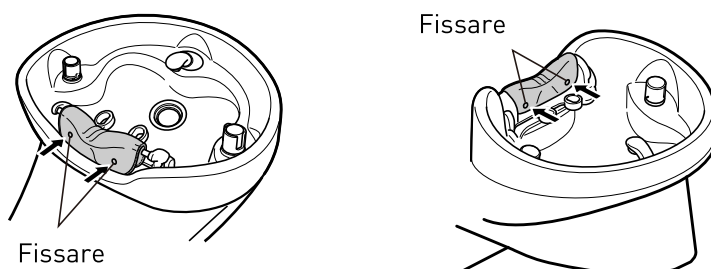

- 3 Fissare i cuscini per la testa come mostrato di seguito.

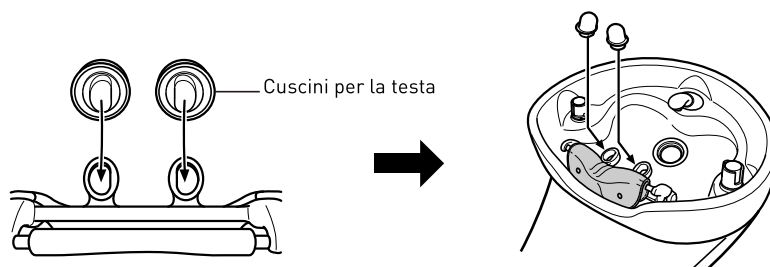

- 1 Accendere l'alimentazione.

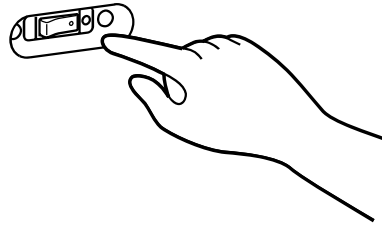

- 2 Premere l'interruttore di ritorno automatico per portare la poltrona nella posizione iniziale.

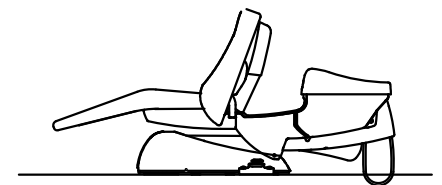
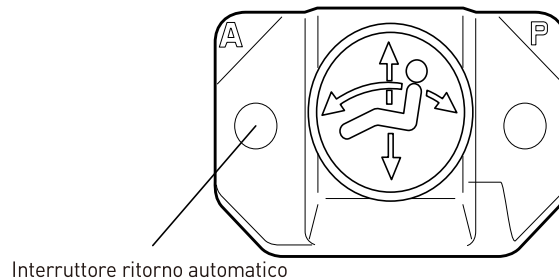

Posizione iniziale

- 3 Chiedere al cliente di sedersi dal lato e quindi di rivolgersi verso la parte anteriore.

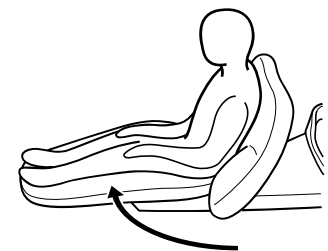
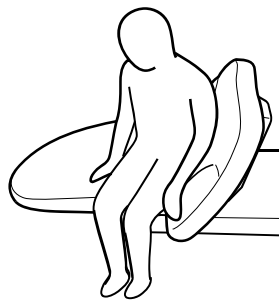

- 4 Premere l'interruttore di preimpostazione (o il controllo modalità manuale) per portare la poltrona nella posizione preimpostata.

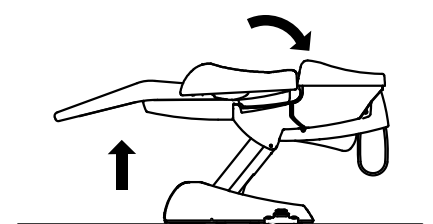
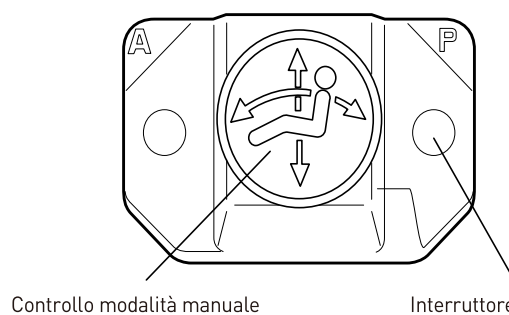

Posizione preimpostata



5 Regolare l'altezza della poltrona in base alla tecnica di lavaggio.

<Posizione seduta>

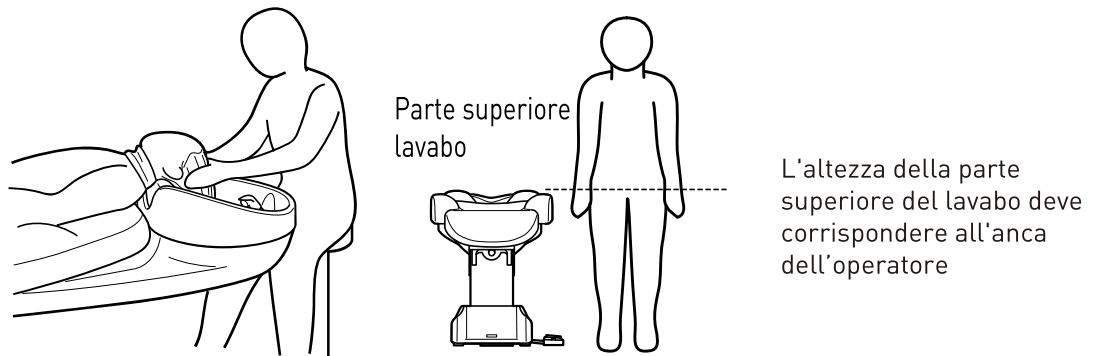

**ATTENZIONE**

Non azionare la poltrona mentre l'operatore è seduto o quando lo sgabello è d'intralcio.

Ciò potrebbe causare lesioni fisiche o danni al lavaggio.

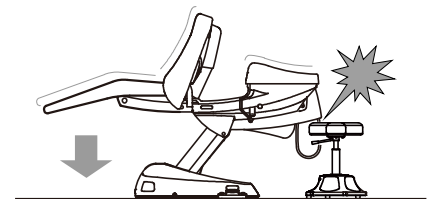

<Posizione eretta>

Lavaggio posteriore



Lavaggio laterale



- 6 Dopo il lavaggio, riportare la poltrona nella posizione iniziale.

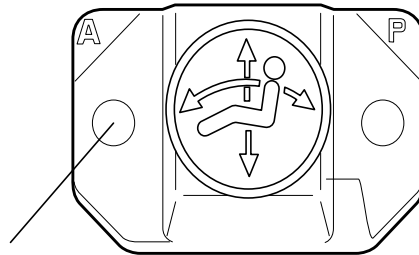

Interruttore ritorno automatico



Posizione iniziale

- 7 Asciugare l'acqua residua dopo l'uso.

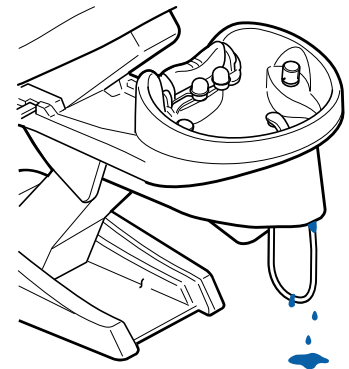
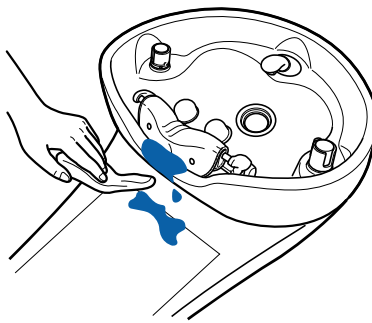

- 8 Pulire le parti consumabili.

Cuscino per il collo

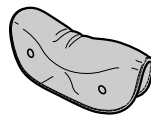

Cuscino per la testa



Tappo di scarico

<Vecchio>

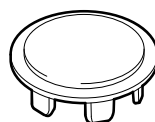

<Nuovo>

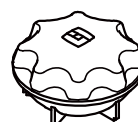

Raccoglitore di capelli

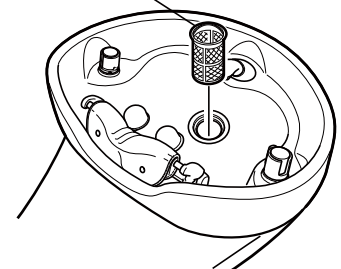





**TAKARA BELMONT CORPORATION**

2-1-1, Higashishinsaibashi, Chuo-ku, Osaka, 542-0083, Japan

TEL : 81-6-6213-5945

FAX : 81-6-6212-3680

