

# YUME ESPOIR

## GUÍA RÁPIDA DE FUNCIONAMIENTO

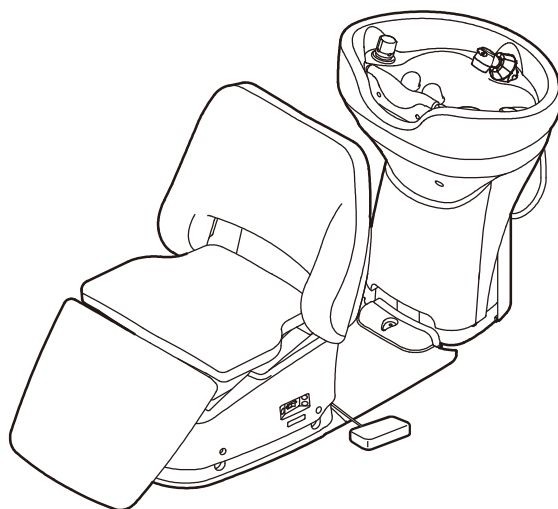



Para obtener más detalles e información sobre la seguridad, consulte las instrucciones de funcionamiento.

<https://beauty.takarabelmont.co.jp/manual-site/>



Interruptor de descenso  
del asiento

Interruptor de elevación  
del asiento

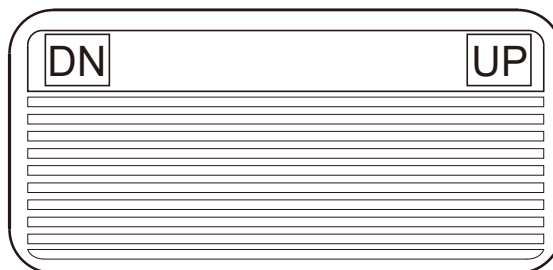

Interruptor de elevación del asiento

Pulse un segundo o más ajustar el asiento en la posición predeterminada. Pulse un segundo o menos para ajustarlo de modo manual.

Interruptor de descenso del asiento

Pulse un segundo o más ajustar el asiento en la posición inicial. Pulse un segundo o menos para ajustarlo de modo manual.

Interruptor de alimentación

ACTIVADO

Botón de preajuste

DESACTIVADO

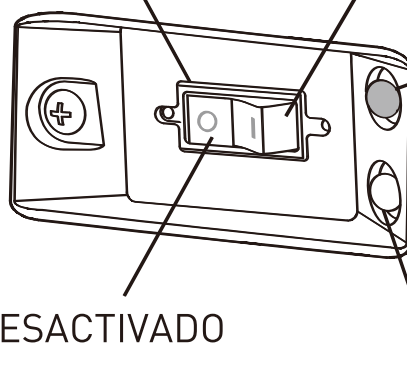

**No utilice este botón**

Cómo ajustar la posición predeterminada

- 1) Coloque la silla en la posición deseada.
- 2) Apague el interruptor de alimentación.
- 3) Mientras pulsa el botón de preajuste, encienda el interruptor de alimentación.
- 4) Siga pulsando el botón de preajuste hasta que suene el indicador acústico y luego suéltelo.

### Lavacabezas

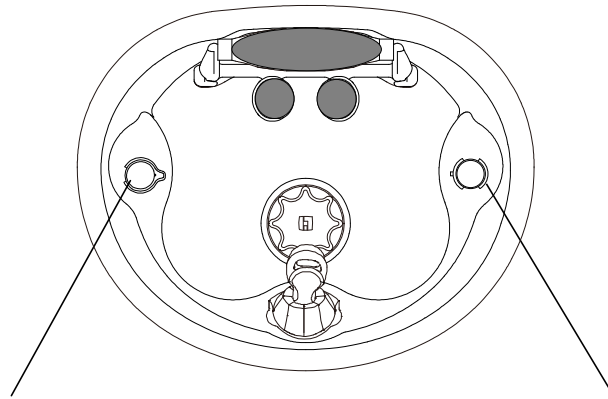

### Llave

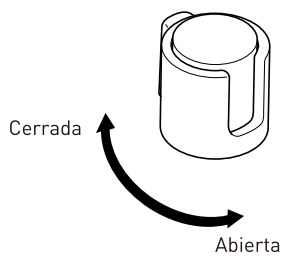

### Control de temperatura

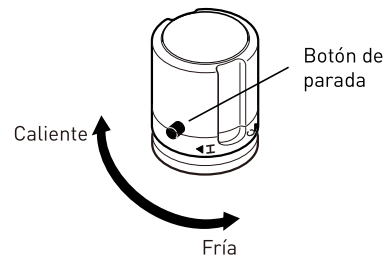

Para ajustar la temperatura por encima de los 40 grados, gire la llave mientras pulsa el botón de parada.

### Tapón de desagüe

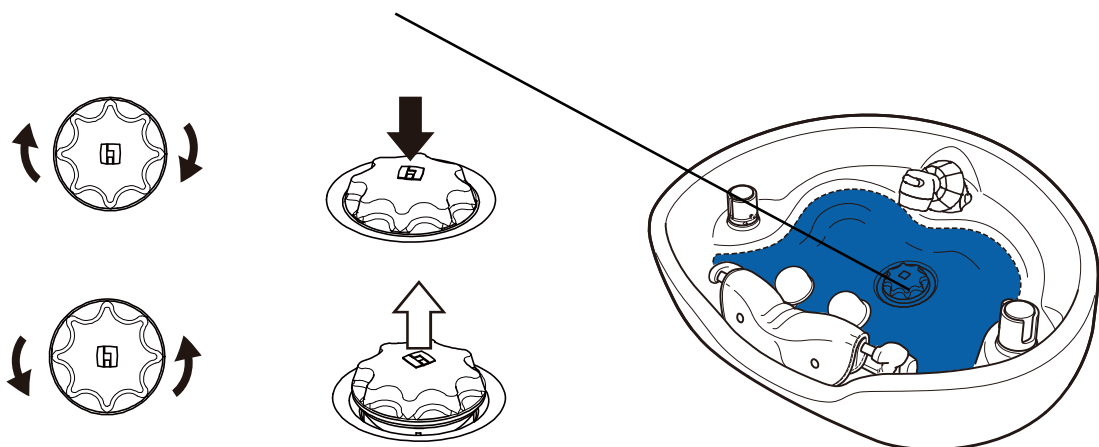

### 3 Ducha de función doble

#### Ducha de función doble

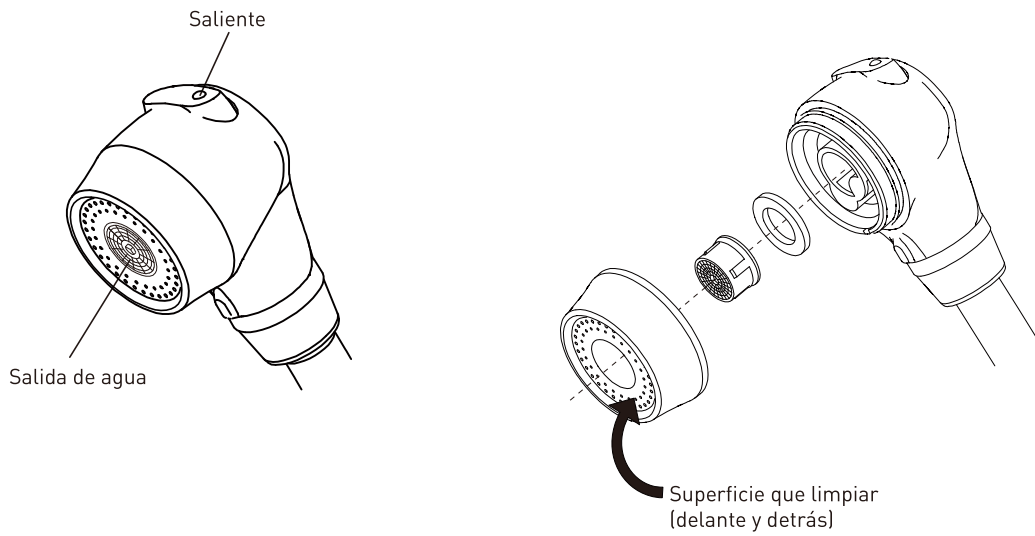

#### Selección de modo

Modo ducha



Modo sin salpicaduras

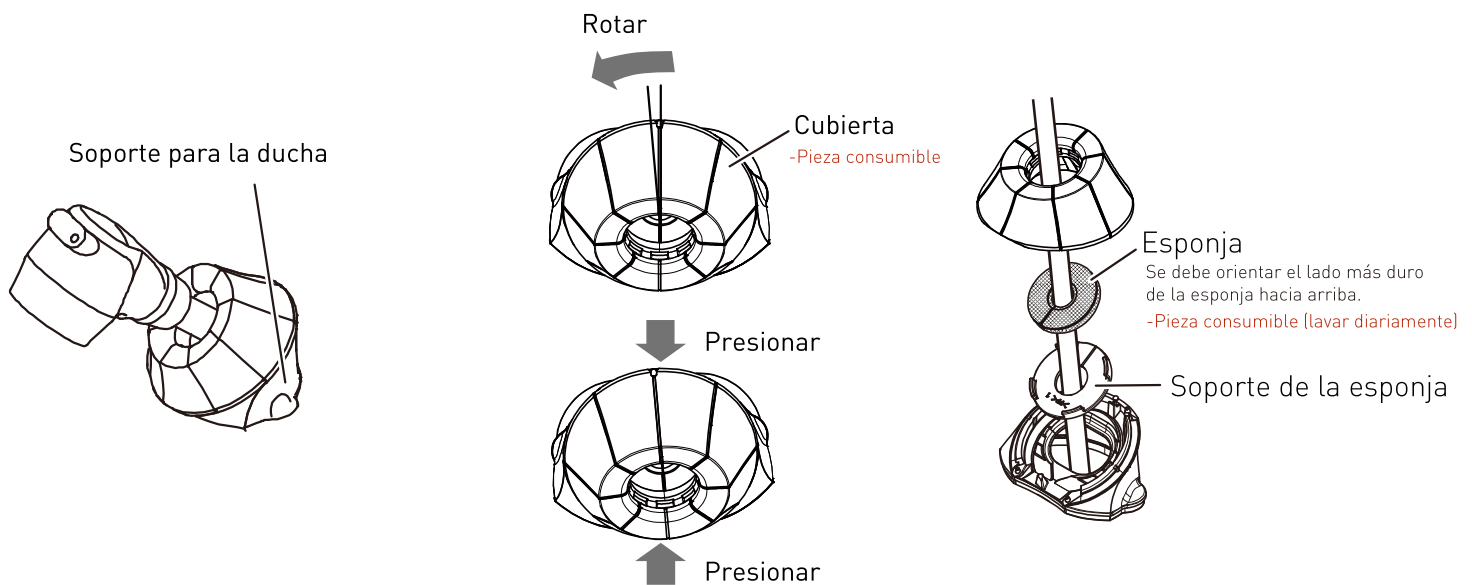

## Lavacabezas (lavacabezas YUME)

- 1 Coloque la almohadilla para el cuello y las almohadillas para la cabeza.

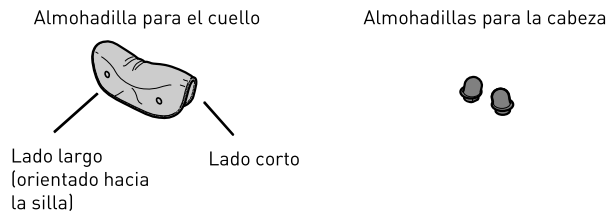

- 2 Fije ambos lados de la almohadilla para el cuello con los botones de presión.

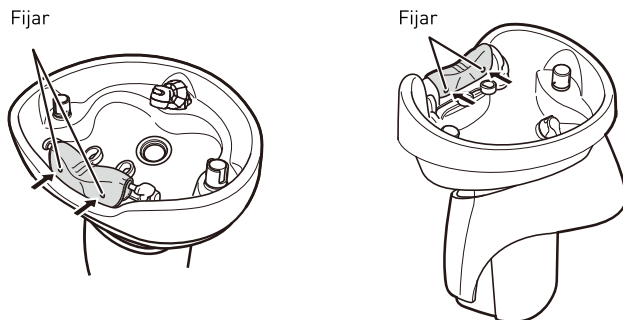

- 3 Fije la almohadilla para la cabeza como se indica a continuación.

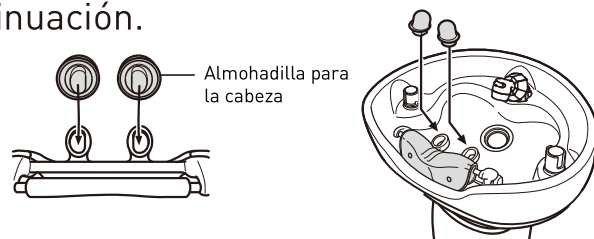

- 1 Encienda la alimentación.

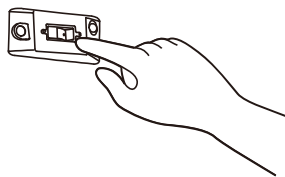

- 2 Pulse el interruptor de descenso del asiento durante 1 segundo o más para mover el asiento a su posición inicial.

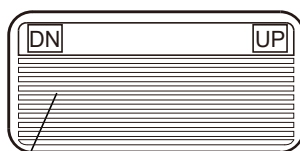

Interruptor de descenso del asiento

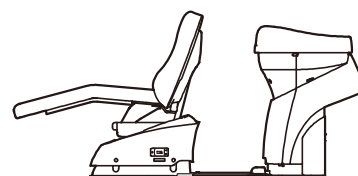

Posición inicial

- 3 Pida al cliente que se siente desde un lado y, a continuación, que se gire y mire al frente.



- 4 Pulse el interruptor de elevación del asiento durante 1 segundo o más para mover el asiento a su posición predeterminada.

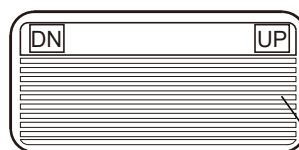

Interruptor de elevación del asiento

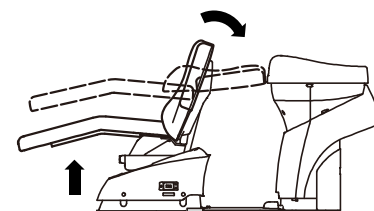



5 Ajuste la altura del asiento.



 **PRECAUCIÓN**

Procure que no haya objetos/personas entre el asiento y el suelo al accionar la silla.

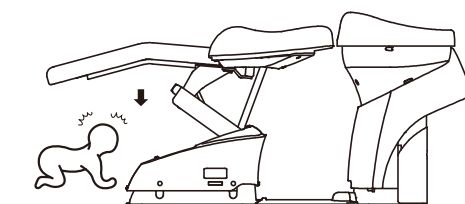

Posición de enjabonado.

Sentado



- 6 Después del enjabonado, vuelva a poner el asiento en su posición inicial.



Interruptor de descenso del asiento

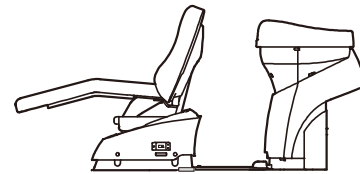

Posición inicial

- 7 Limpie el agua restante después de cada uso.

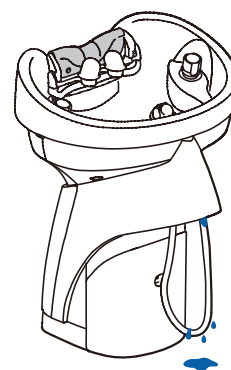
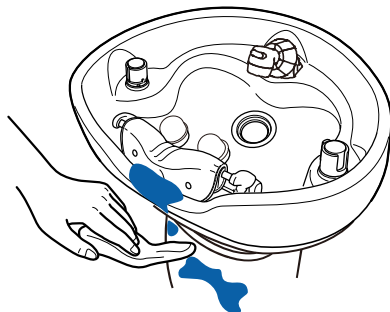

- 8 Limpie las piezas consumibles.

Almohadilla para el cuello

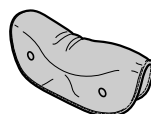

Almohadillas para la cabeza



Tapón de desagüe



Filtro para cabellos

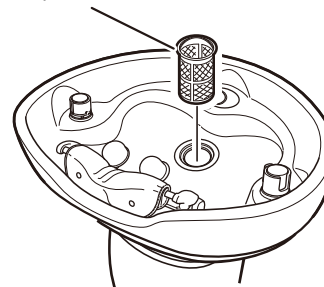





**TAKARA BELMONT CORPORATION**

2-1-1, Higashishinsaibashi, Chuo-ku, Osaka, 542-0083, Japan

TEL : 81-6-6213-5945

FAX : 81-6-6212-3680

