

# YUME ESPOIR

## GUIDA RAPIDA AL FUNZIONAMENTO

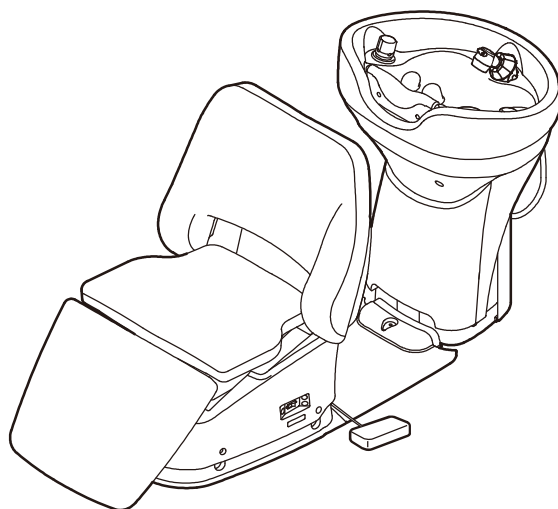



Per i dettagli e le informazioni sulla sicurezza,  
vedere le istruzioni operative.

<https://beauty.takarabelmont.co.jp/manual-site/>



Interruttore abbassamento  
poltrona

Interruttore  
sollevamento poltrona

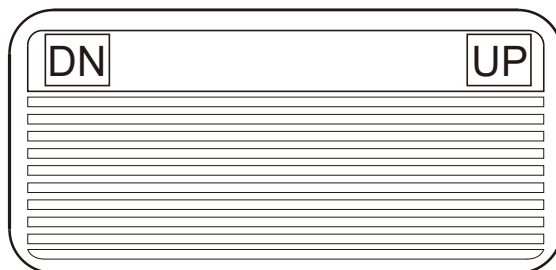

Interruttore sollevamento poltrona

Tenere Premuto per più di un secondo per la  
posizione automatica preimpostata.  
Premere leggermente per trovare una posizione  
in modalità manuale

Interruttore abbassamento poltrona

Tenere Premuto per più di un secondo per la  
posizione automatica iniziale.  
Premere leggermente per trovare una posizione  
in modalità manuale

Interruttore di alimentazione

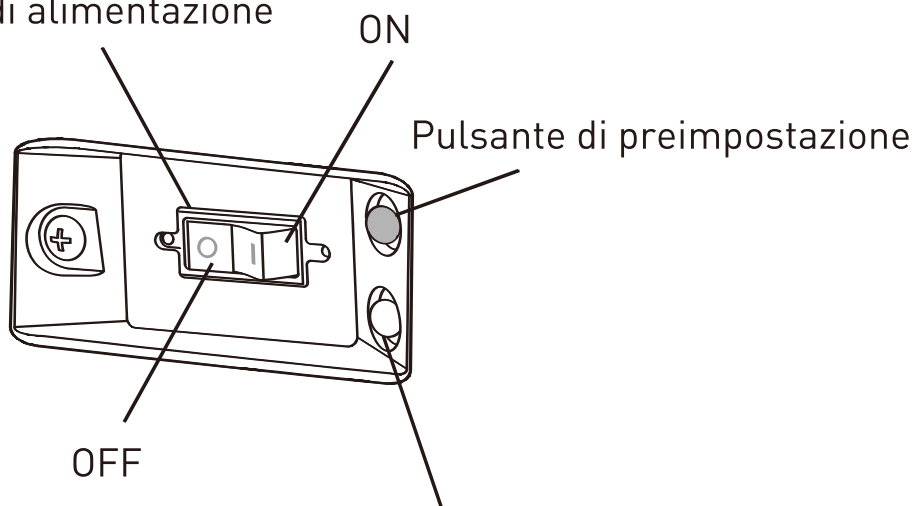

**Non usare questo pulsante**

Come impostare la posizione preimpostata

- 1) Impostare la poltrona nella posizione desiderata
- 2) Spegner l'interruttore di alimentazione
- 3) Mentre si preme il pulsante di preimpostazione, accendere l'interruttore di alimentazione
- 4) Tenere premuto il pulsante di preimpostazione fino all'emissione del segnale acustico, quindi rilasciare

### Lavabo per lo shampoo

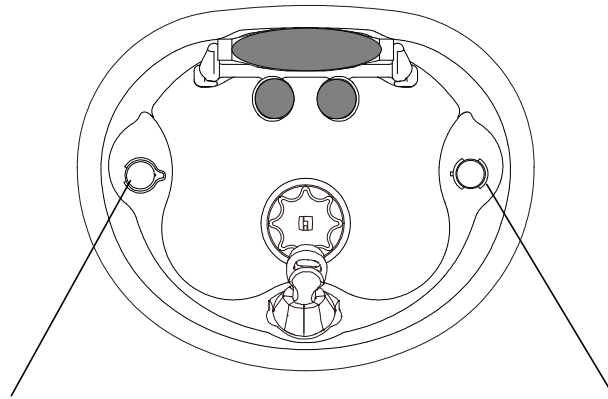

Rubinetto

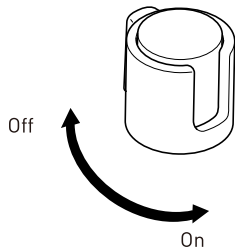

Controllo termostatico

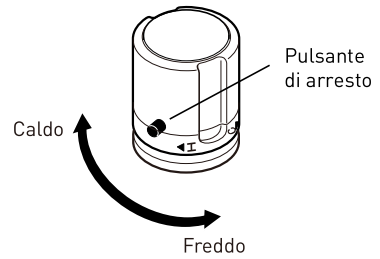

Per regolare la temperatura sopra 40 gradi,  
ruotare la manopola mentre si preme il pulsante di arresto

Tappo di scarico

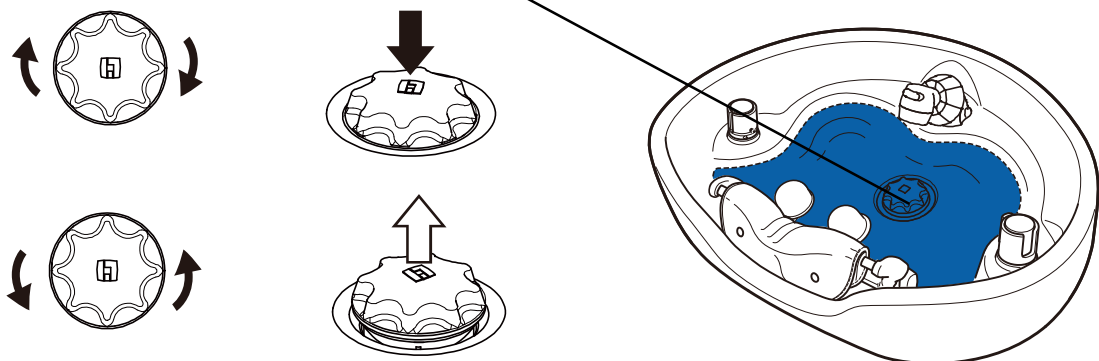

### 3 Soffione doccia a doppia funzione

<Soffione doccia a doppia funzione>

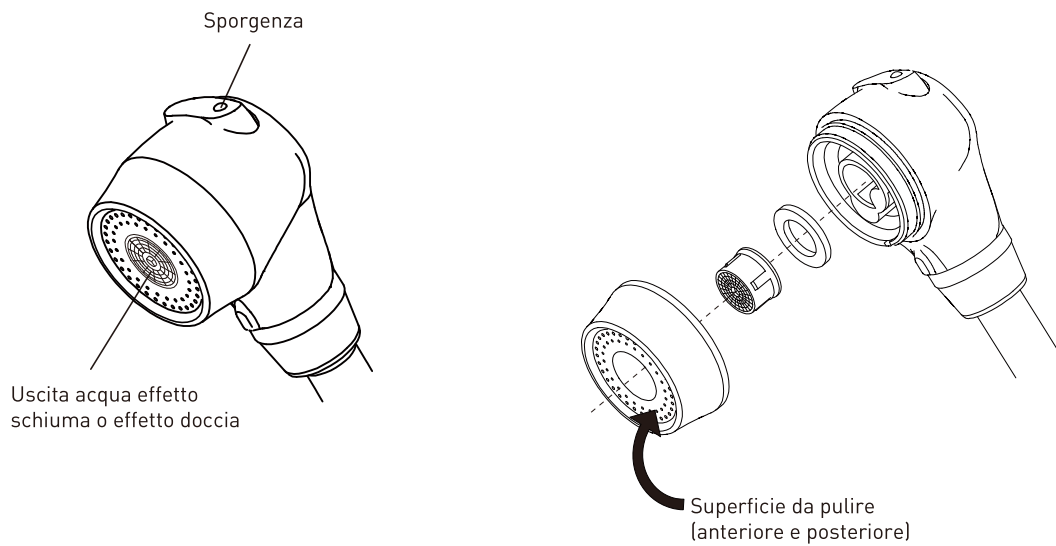

<Modalità spruzzo>

<Modalità effetto doccia>



<Modalità effetto schiumato>

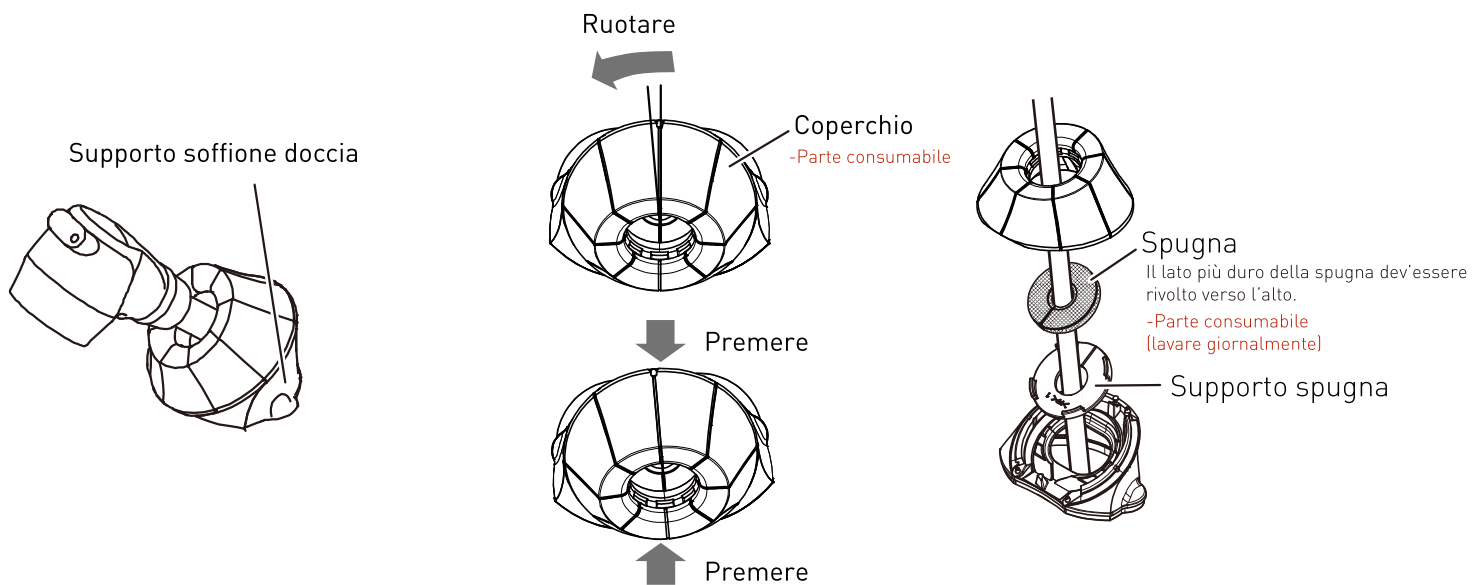

Lavabo per lavaggio posteriore (lavabo YUME)

- 1 Fissare il cuscino per collo e il cuscino per testa.

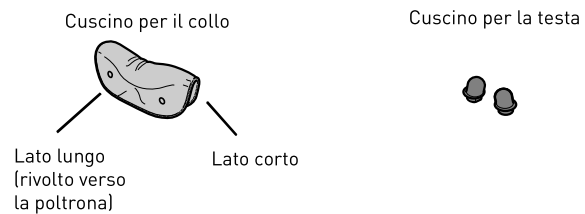

- 2 Fissare entrambi i lati del cuscino per collo con il bottone a scatto.

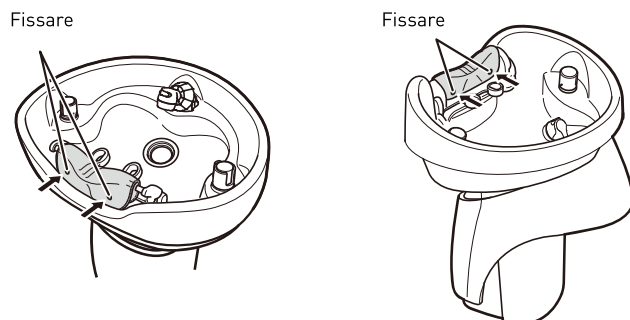

- 3 Fissare il cuscino per la testa come mostrato di seguito.

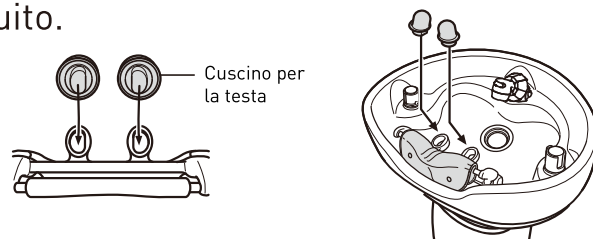

- 1 Accendere l'alimentazione.

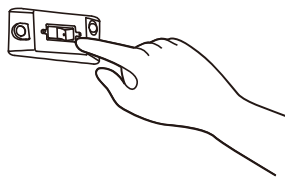

- 2 Premere l'interruttore di abbassamento poltrona per più di un secondo per portare la poltrona nella posizione iniziale

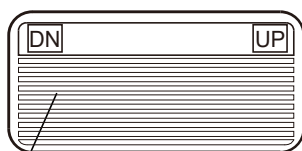

Interruttore abbassamento poltrona

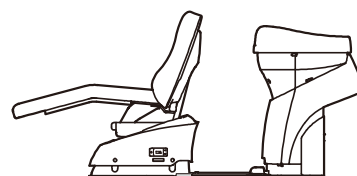

Posizione iniziale

- 3 Chiedere al cliente di sedersi dal lato e quindi di rivolgersi verso la parte anteriore.



- 4 Premere l'interruttore di sollevamento poltrona per più di un secondo per portare la poltrona nella posizione preimpostata.

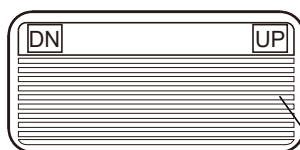

Interruttore sollevamento poltrona

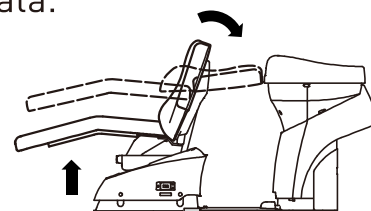

Posizione preimpostata



5 Regolare l'altezza della poltrona.

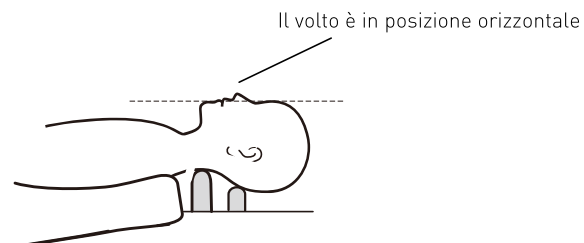

 **ATTENZIONE**

non devono esservi oggetti/persone tra la poltrona e il pavimento quando si aziona la poltrona.

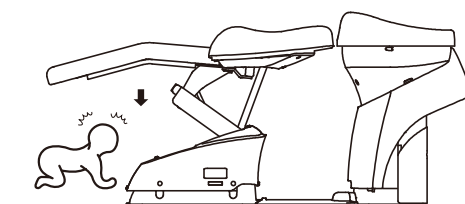

<Posizione shampoo>

Shampoo con lavaggio posteriore (seduto)



- 6 Dopo lo shampoo, riportare la poltrona nella posizione iniziale.

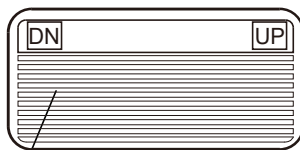

Interruttore abbassamento poltrona

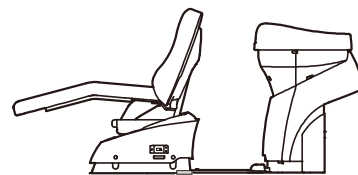

Posizione iniziale

- 7 Asciugare l'acqua residua dopo l'uso.

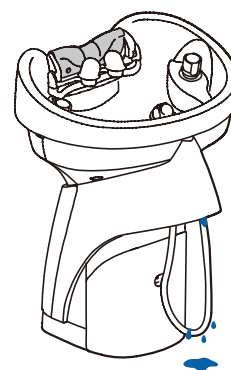
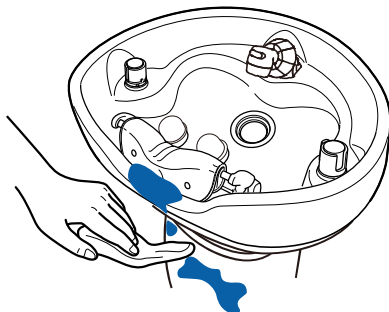

- 8 Pulire le parti consumabili.

Cuscino per il collo Cuscino per la testa

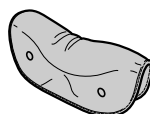

Tappo di scarico



Raccoglitore di capelli

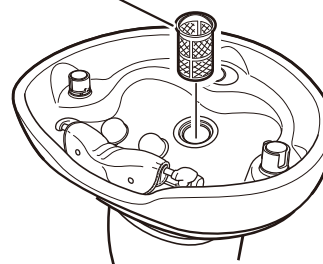





**TAKARA BELMONT CORPORATION**

2-1-1, Higashishinsaibashi, Chuo-ku, Osaka, 542-0083, Japan

TEL : 81-6-6213-5945

FAX : 81-6-6212-3680

