

# YUME ESPOIR

## GUIDE DE FONCTIONNEMENT RAPIDE





Pour plus de détails et d'informations concernant la sécurité, se reporter au manuel d'utilisation.

<https://beauty.takarabelmont.co.jp/manual-site/>



Commutateur d'abaissement  
du siège

Commutateur de levage  
du siège

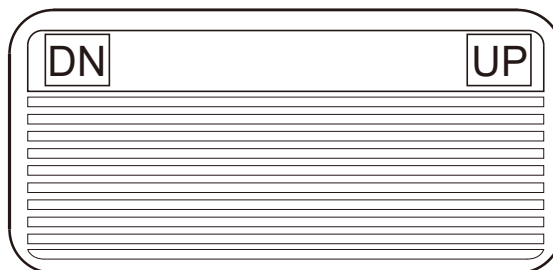

Commutateur de levage du siège

Appuyer une seconde ou plus pour atteindre la position préréglée Appuyer une seconde ou moins pour le mode manuel

Commutateur d'abaissement du siège

Appuyer une seconde ou plus pour atteindre la position initiale Appuyer une seconde ou moins pour le mode manuel

Commutateur d'alimentation

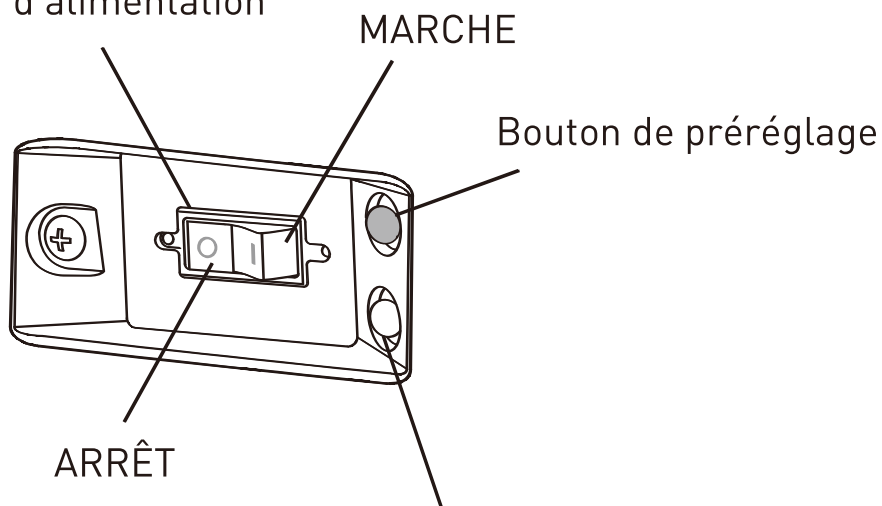

**Ne pas utiliser ce bouton**

Comment régler la position préréglée

- 1) Régler le fauteuil sur la position désirée
- 2) Mettre le commutateur d'alimentation sur arrêt
- 3) Tout en appuyant sur le bouton de préréglage, mettre le commutateur d'alimentation sous tension
- 4) Maintenir le bouton de préréglage enfoncé jusqu'à ce que le signal sonore retentisse, puis relâcher

### Bassin de shampooing

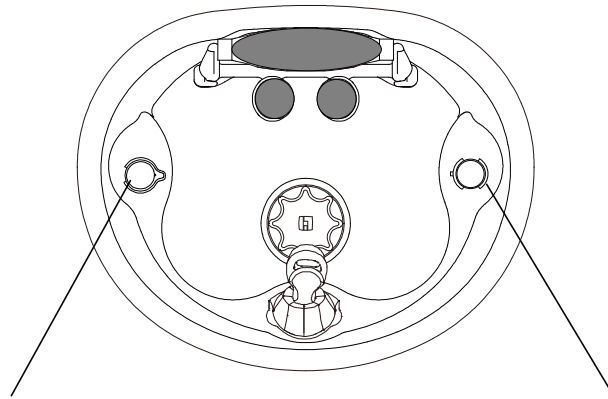

Taper

Commande thermostatique

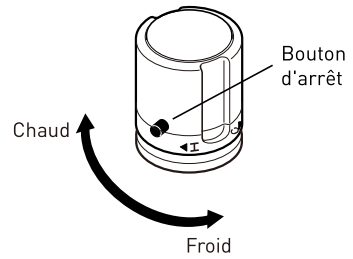
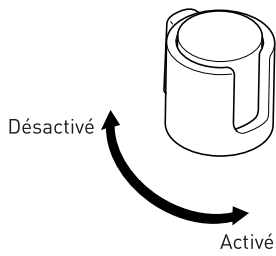

Pour régler la température sur 40 degrés, tourner le bouton tout en appuyant sur le bouton d'arrêt

### Bouchon de vidange

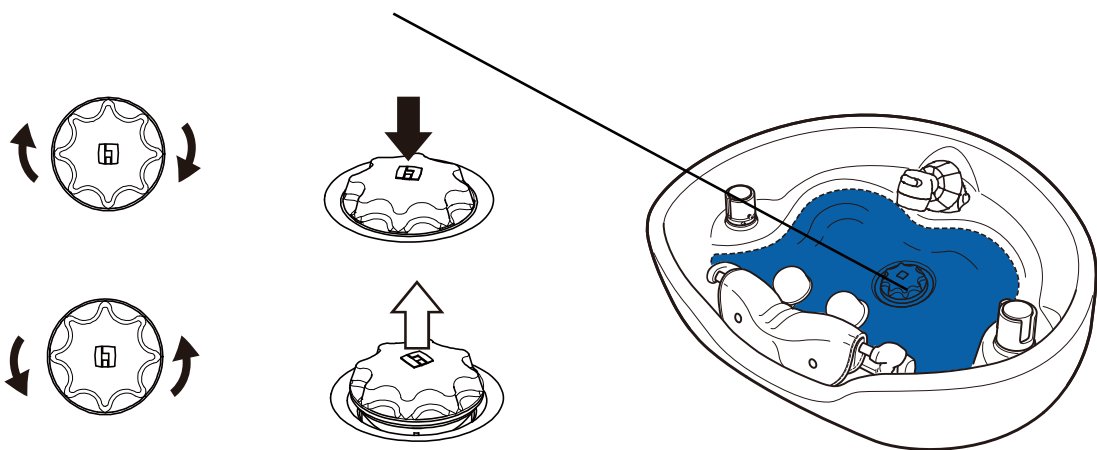

### 3 Pomme de douche double fonction

<Pomme de douche double fonction>

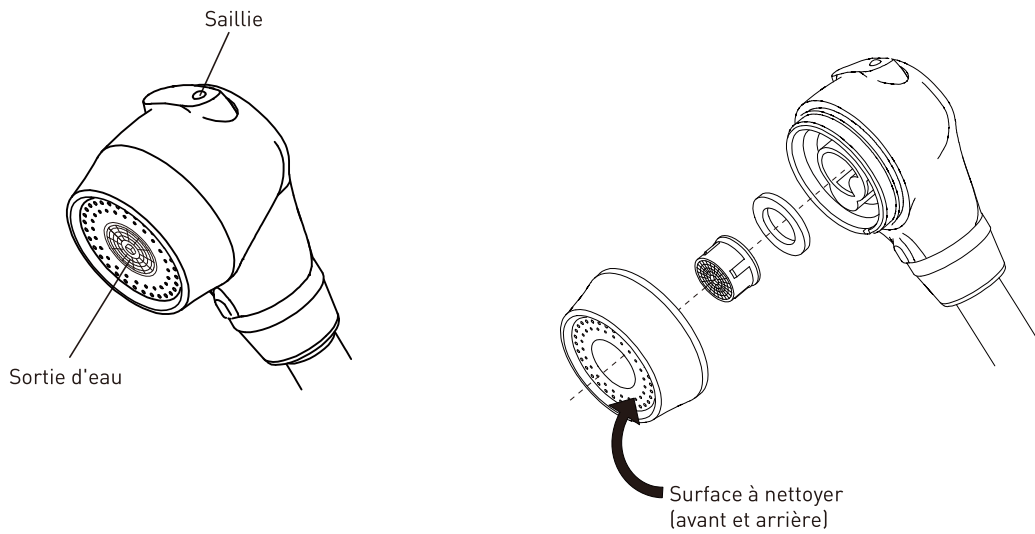

<Mode douche>

<Mode douche>



<Mode à jet faible>



Support de pomme de douche

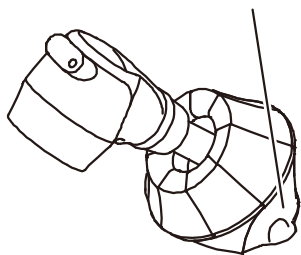

Tourner

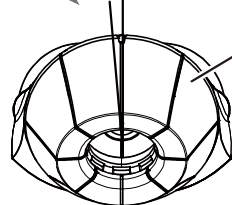

Couvercle  
-Pièce consommable

Appuyer

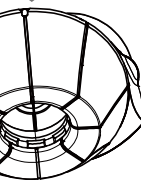

Appuyer

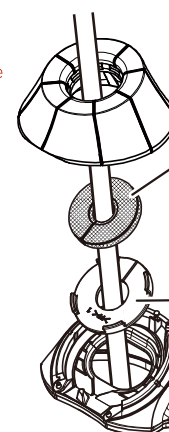

Éponge

Le côté plus dur de l'éponge doit être orienté vers le haut.

-Pièce consommable (lavage quotidien)

Porte-éponge

## Bassin de lavage à contre-courant (bassin YUME)

- 1 Fixer le coussin cervical et le coussin pour la tête.

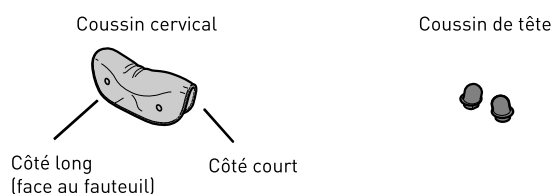

- 2 Fixer les deux côtés du coussin cervical avec le bouton-pression.

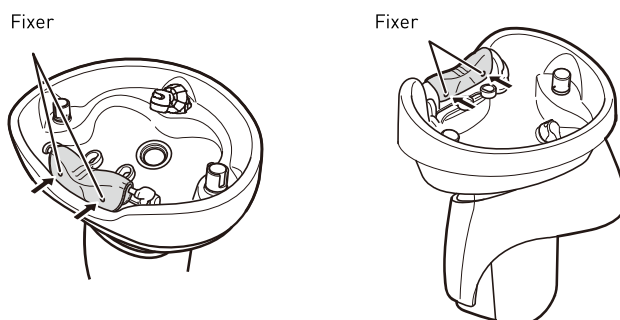

- 3 Fixer le coussin de tête comme indiqué ci-dessous.

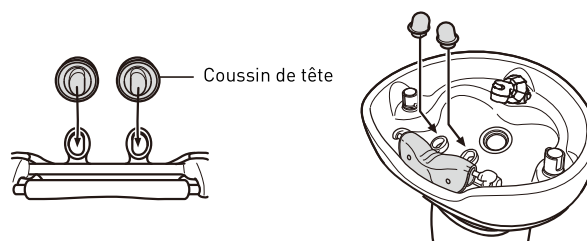

- 1 Mettre sous tension.

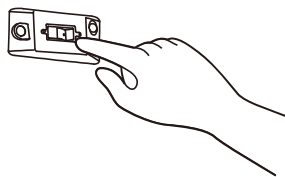

- 2 Appuyer sur le commutateur d'abaissement du siège pendant 1 seconde ou plus pour amener le



Commutateur d'abaissement du siège

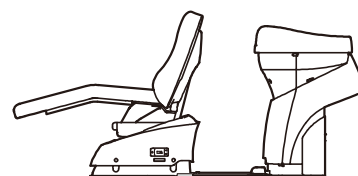

Position initiale

- 3 Demander au client de s'asseoir sur le côté, puis de faire face à l'avant.



- 4 Appuyer sur le commutateur de levage du siège pendant 1 seconde ou plus pour amener le fauteuil dans sa position pré réglée.

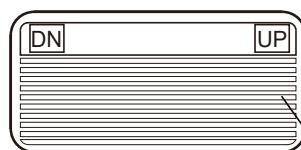

Commutateur de levage du siège

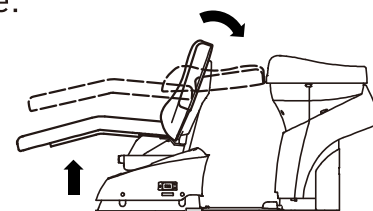



5 Réglez la hauteur du fauteuil.

Le visage est en position horizontale

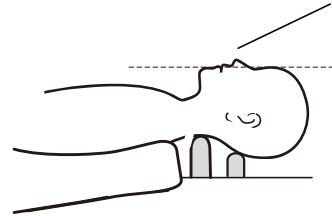

 **FAIRE ATTENTION**

qu'il n'y ait aucun objet/personne entre le siège et le sol lors de l'utilisation du fauteuil.

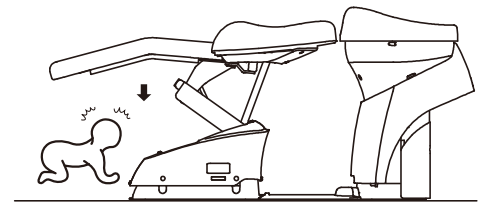

< Style shampooing >

Shampooing à contre-courant [assis]



- 6 Après le shampoing, replacer le fauteuil dans sa position initiale.



Commutateur d'abaissement du siège

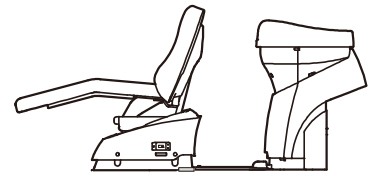

Position initiale

- 7 Essuyer l'eau restante après utilisation.

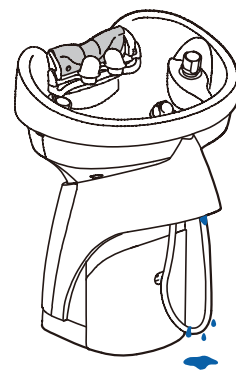
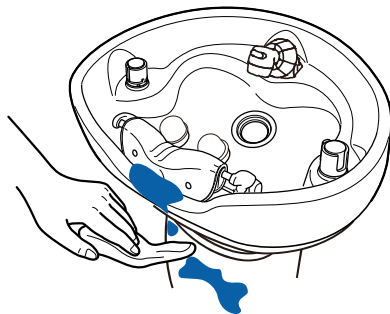

- 8 Nettoyer les pièces consommables.

Coussin cervical

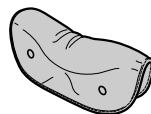

Coussin de tête



Bouchon de vidange



Attrape-cheveux

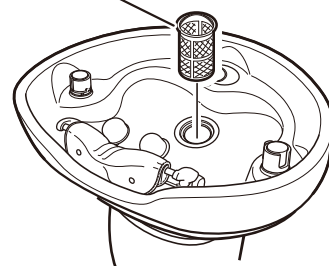





**TAKARA BELMONT CORPORATION**

2-1-1, Higashishinsaibashi, Chuo-ku, Osaka, 542-0083, Japan

TEL : 81-6-6213-5945

FAX : 81-6-6212-3680

