

# YUME DX

## KURZANLEITUNG

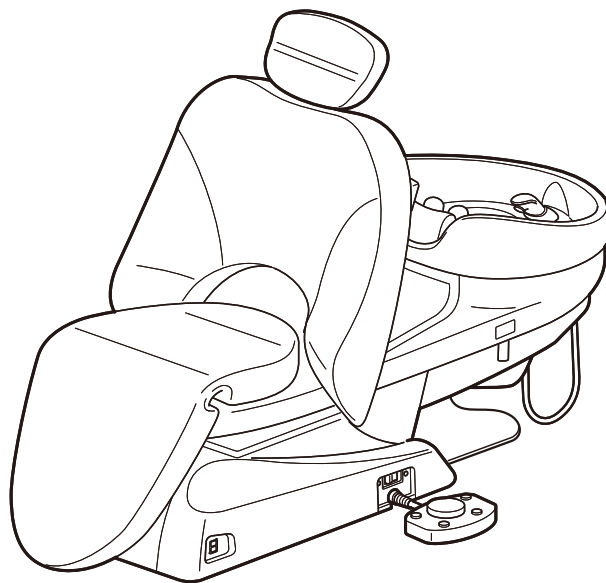



Detaillierte Informationen sowie  
Sicherheitsinformationen finden Sie  
in den Bedienungsanleitungen.

<https://beauty.takarabelmont.co.jp/manual-site/>



# 1 Fußsteuerung/Netzschalter

EX-YM2XL : Fußsteuerung links

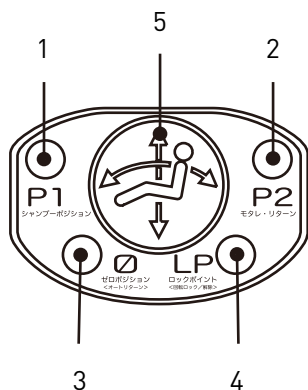

EX-YM2XR : Fußsteuerung rechts

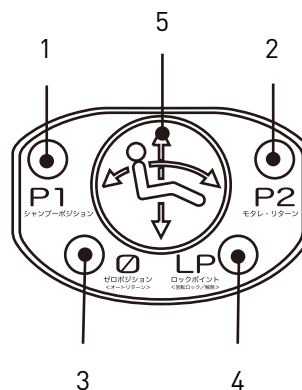

## 1 Schalter P1

 Voreinstellungsposition 1 (wird hauptsächlich als Position für die Haarwäsche verwendet)  
P1

## 2 Schalter P2

 Voreinstellungsposition 2 (wird hauptsächlich zum Aufrichten der Rückenlehne verwendet)  
P2

So stellen Sie die Voreinstellungsposition ein

- 1) P1: Stellen Sie den Stuhl in die gewünschte Position ein  
P2: Stellen Sie die Rückenlehne des Stuhls auf die gewünschte Position ein
- 2) Schalten Sie den Hauptschalter aus
- 3) Halten Sie den Voreinstellungsschalter (P1 oder P2) gedrückt und schalten Sie den Hauptschalter ein
- 4) Halten Sie den Voreinstellungsschalter gedrückt, bis der Summer ertönt, und lassen Sie ihn dann los

## 3 Automatischer Rückkehrschalter

 Der Stuhl kehrt automatisch in die Ausgangsposition zurück

## 4 Verriegelungsschalter

LP  Verriegelung/Entriegelung der Position des Stuhls

## 5 Steuerung im manuellen Modus

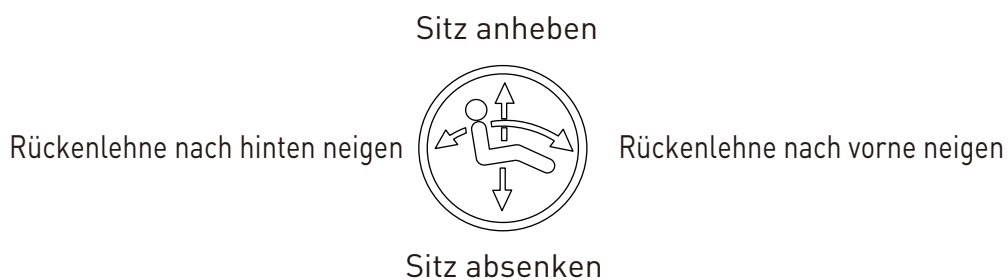

### Beinstützenschalter

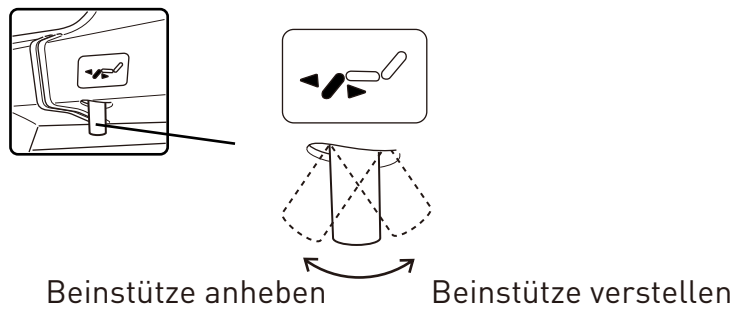

### Kopfstütze

#### Kopfstützengriff

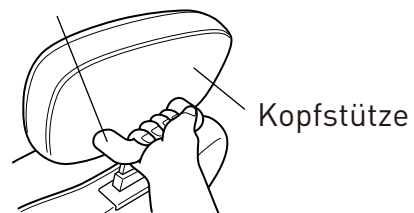

Entfernen Sie die Kopfstütze, wenn Sie sie nicht verwenden

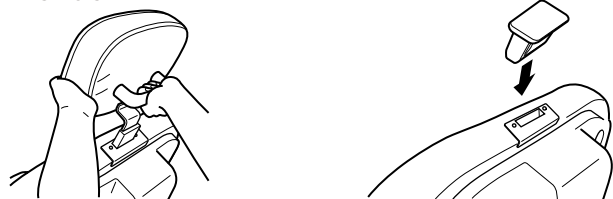

### Haarwaschbecken

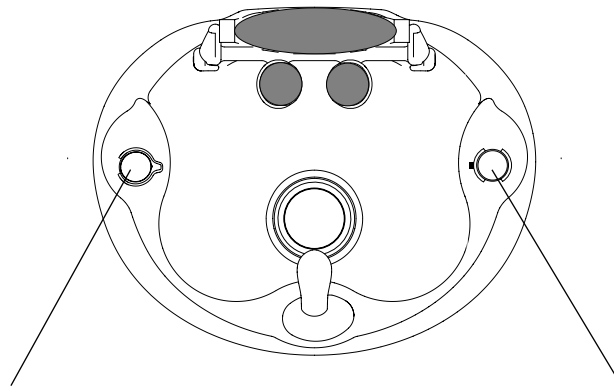

Wasserhahn

Temperatursteuerung

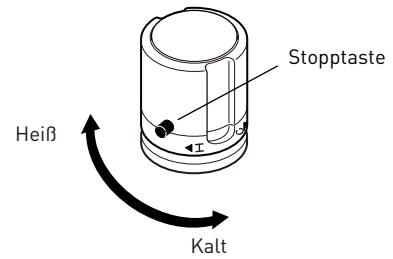
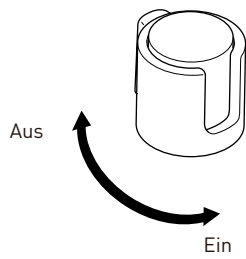

Die Stoptaste drücken und den Knopf drehen, um Temperaturen über 40 Grad einzustellen

Abflusskappe (alt)

Abflusskappe (neu)

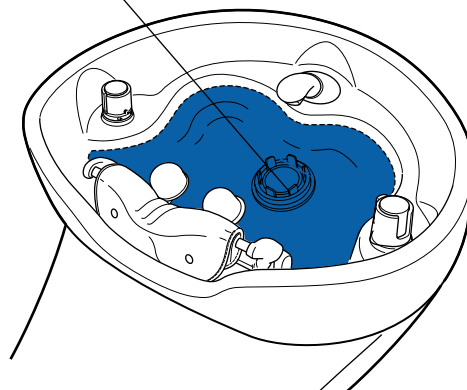
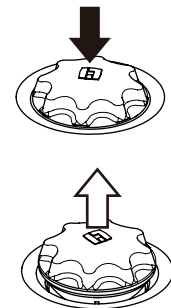
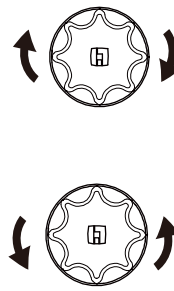

<YUME-Duschkopf>

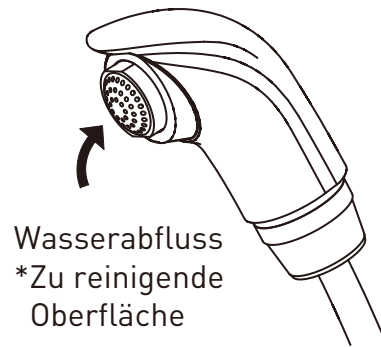

Duschkopfhalterung

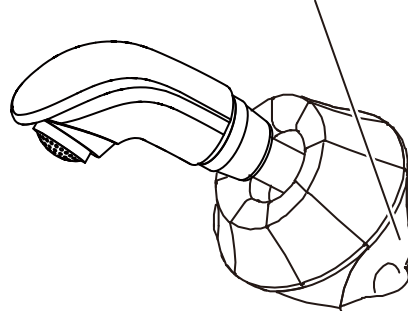

Duschkopfhalter

Drehen

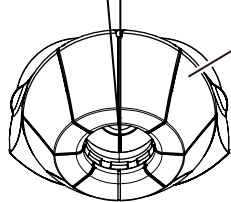

Abdeckung  
- Verschleißteil



Drücken

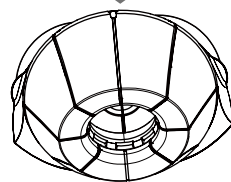

Drücken

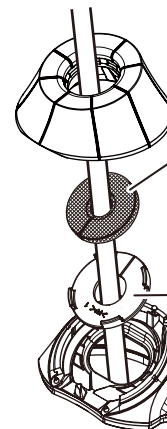

Schwamm

Die härtere Seite des Schwammes  
muss nach oben weisen..

- Verschleißteil (täglich abspülen)

Schwammhalterung

- 1 Bringen Sie das Nackenpolster und Kopfkissen an.

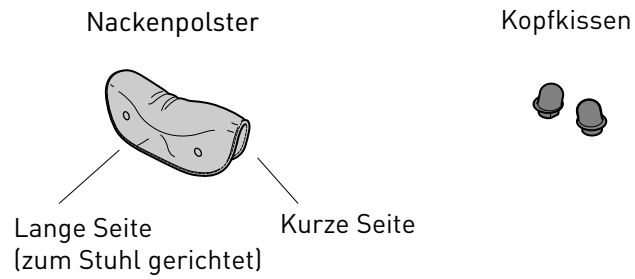

- 2 Bringen Sie beide Seiten des Nackenpolsters mit den Druckknöpfen an.

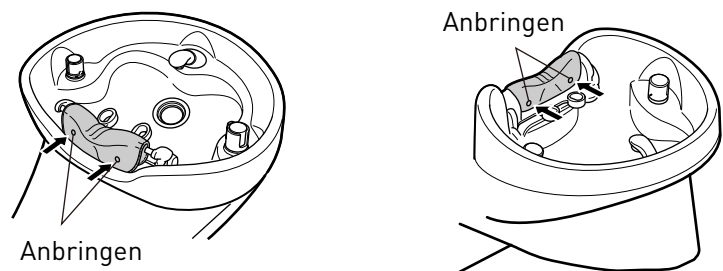

- 3 Bringen Sie das Kopfkissen wie nachfolgend abgebildet an.

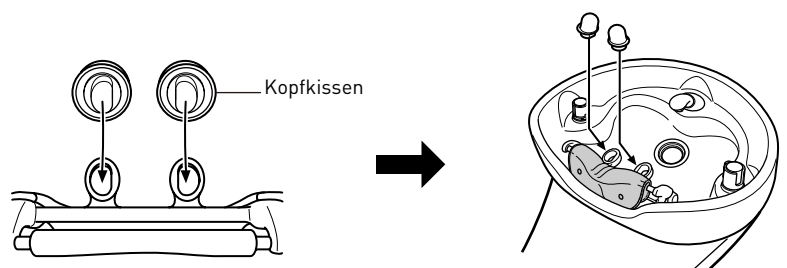



- 1 Schalten Sie die Stromversorgung ein.

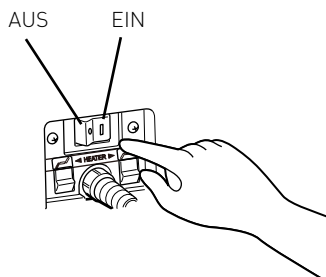

- 2 Wenn Sie den automatischen Rückkehrschalter drücken, wird der Stuhl in seine Ausgangsposition gebracht.

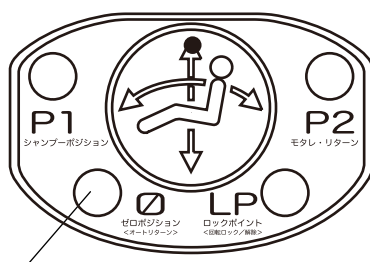

Automatischer Rückkehrschalter

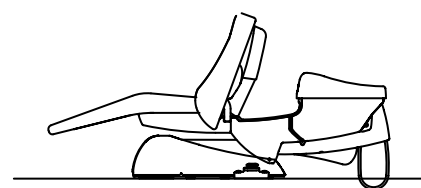

Ausgangsposition

- 3 Weisen Sie den Kunden an, sich von der Seite, mit dem Gesicht nach vorn auf den Sitz zu setzen.

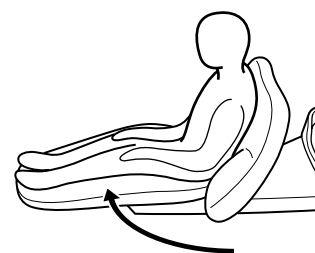
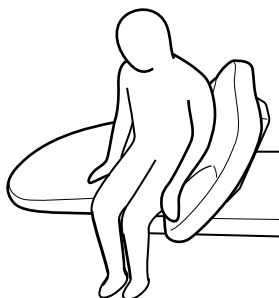

- 4 Drücken Sie den Voreinstellungsschalter P1 (oder die Steuerung im manuellen Modus), um den Stuhl in seine ungefähre Position zu bringen.

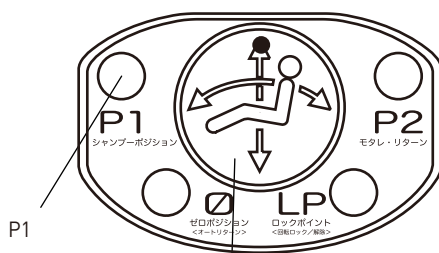

P1

Steuerung im manuellen Modus

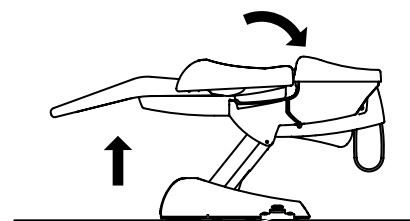

Voreinstellungsposition

5 Stellen Sie die Höhe des Stuhls ein.

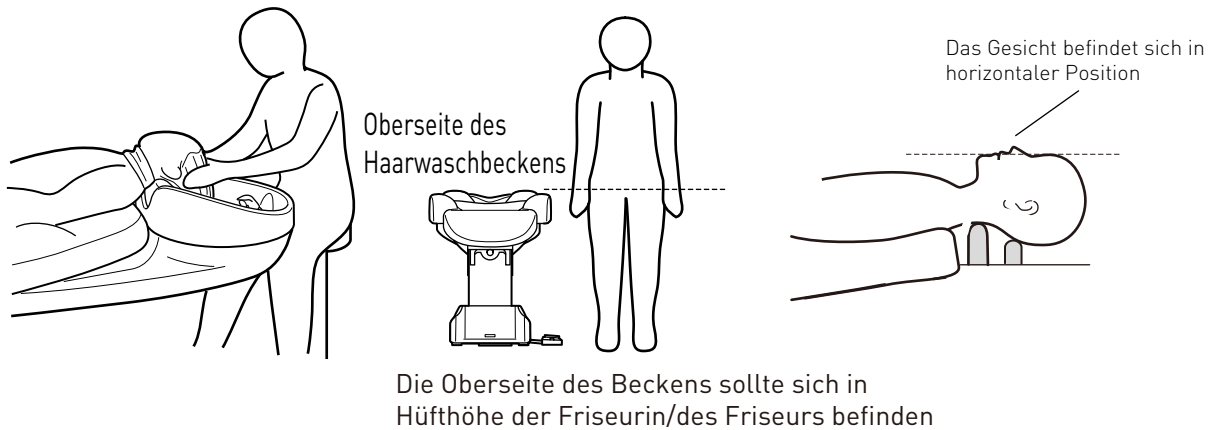

**⚠️ ACHTUNG**

Achten Sie darauf, dass sich keine Gegenstände/Personen zwischen dem Sitz/Haarwaschbecken und dem Fußboden befinden, wenn Sie den Stuhl bedienen.

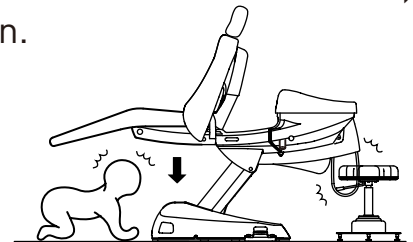

<Art der Haarwäschen>

<Sitzende Position>

<Stehende Position>



Haarwäsche von hinten



Haarwäsche von der Seite



6 Bringen Sie nach der Haarwäsche den Stuhl in seine Ausgangsposition zurück.

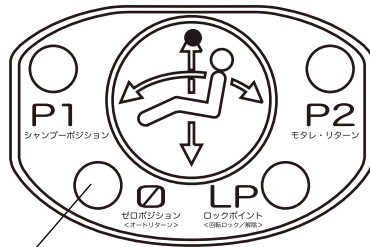

Automatischer Rückkehrschalter

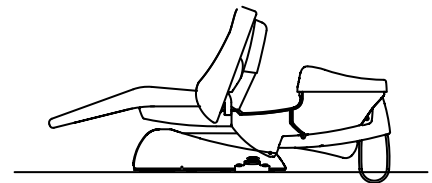

Ausgangsposition

7 Wischen Sie nach der Verwendung das verbleibende Wasser ab.

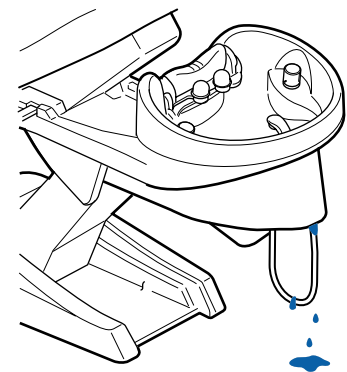
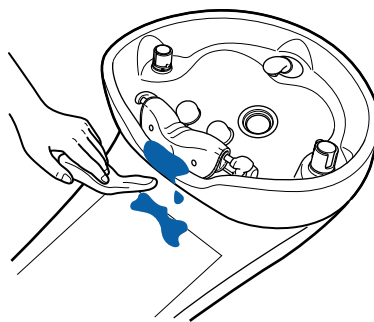

8 Reinigen Sie die Verschleißteile.

Nackenkissen    Kopfkissen



Abflusskappe

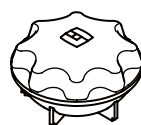

Haarfänger

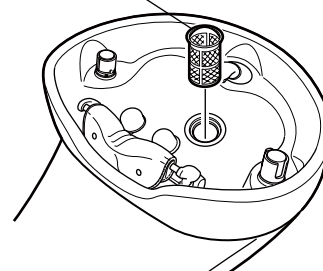

- 1 Drücken Sie den Schalter P2, um die Rückenlehne in die aufrechte Position zu bringen.

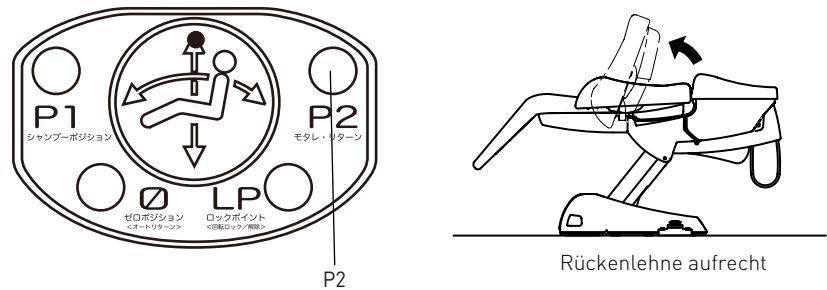

- 2 Drücken Sie den Verriegelungsschalter, um die Drehung des Stuhls zu entriegeln.

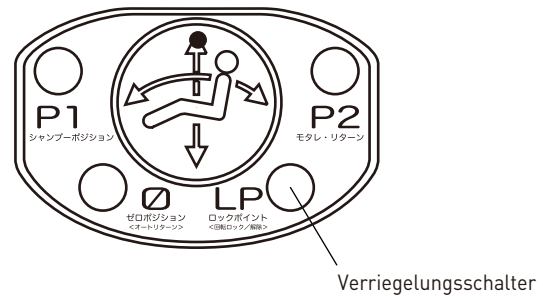

Der Stuhl lässt sich nicht entriegeln, wenn die Rückenlehne innerhalb von 30 Grad ausgerichtet ist.

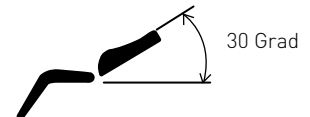

- 3 Drehen Sie den Sitz in die gewünschte Position, halten Sie dabei die Rückenlehne vorsichtig fest  
\* An den 60- und 90-Grad-Punkten ist ein Klickgeräusch zu hören

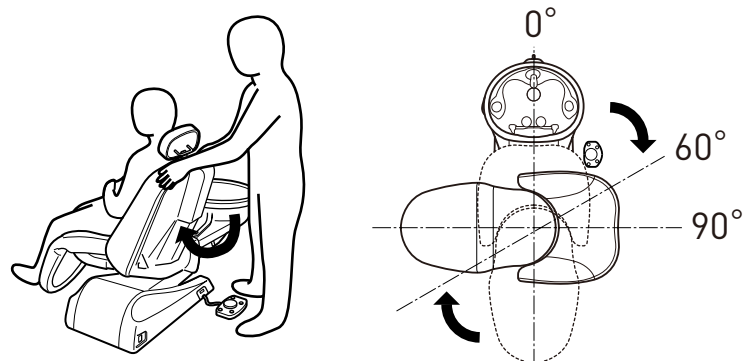

- 4 Drücken Sie den Verriegelungsschalter, um die Drehung des Stuhls zu verriegeln.

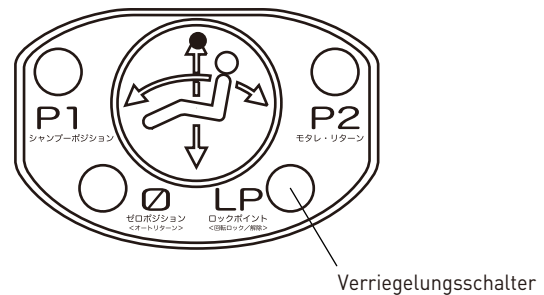

### ACHTUNG

Achten Sie darauf, dass keine Gegenstände/Personen im Weg sind, wenn Sie den Stuhl drehen.

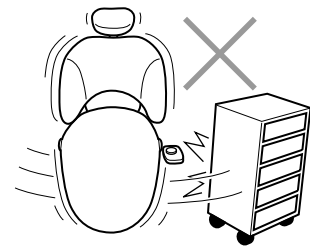

- 5 Wenn Sie fertig sind, setzen Sie den Stuhl in seine Ausgangsposition (0°) zurück und verriegeln Sie ihn.

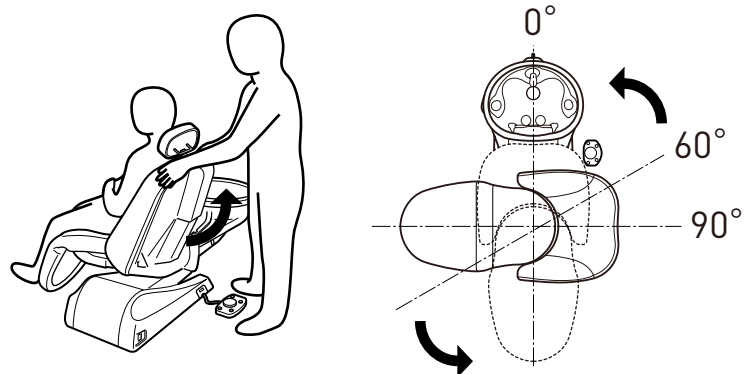



**TAKARA BELMONT CORPORATION**

2-1-1, Higashishinsaibashi, Chuo-ku, Osaka, 542-0083, Japan

TEL : 81-6-6213-5945

FAX : 81-6-6212-3680

