

YUME DX

GUIDE DE FONCTIONNEMENT RAPIDE



Pour des détails et informations
concernant la sécurité, se reporter
aux instructions d'utilisation.

<https://beauty.takarabelmont.co.jp/manual-site/>



1 Commande au pied/Interrupteur d'alimentation

EX-YM2XL : pédale latérale gauche

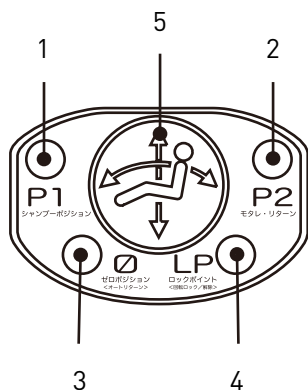

EX-YM2XR : pédale latérale droite

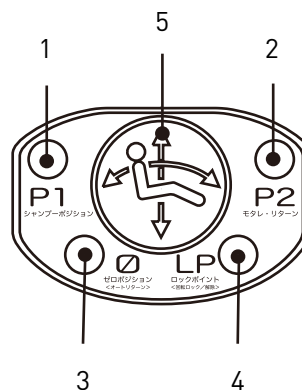

1 Interrupteur P1



Position pré réglée 1 (principalement utilisée pour la position shampooing)

2 Interrupteur P2



Position pré réglée 2 (utilisée principalement avec le dossier à la verticale)

Comment régler la position pré réglée

- 1) P1: Régler le fauteuil sur la position désirée
- P2: Réglez le dossier du fauteuil sur la position désirée
- 2) Mettez l'interrupteur principal sur arrêt
- 3) Tout en appuyant sur l'interrupteur de pré réglage (P1 ou P2), mettez l'interrupteur principal sur marche
- 4) Maintenez l'interrupteur de pré réglage enfoncé jusqu'à ce que le signal sonore retentisse, puis relâchez

3 Interrupteur de retour automatique



Le fauteuil se déplacera automatiquement dans sa position initiale

4 Interrupteur de verrouillage de position



Verrouiller/déverrouiller la position de rotation du fauteuil

5 Commande de mode manuel

Élévation du siège

Inclinaison du dossier

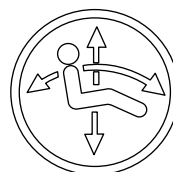

Élévation du dossier

Abaissement du siège

Interrupteur de repose-jambes

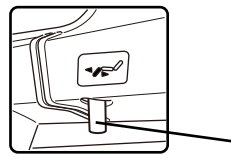

Élévation du
repose-jambes

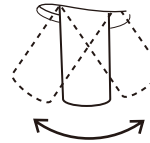
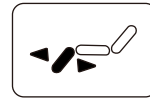

Inclinaison du repose-
jambes

Appuie-tête

Poignée de l'appuie-tête

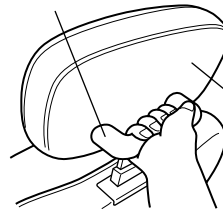

Appuie-tête

Retirez l'appuie-tête lorsqu'il n'est pas utilisé

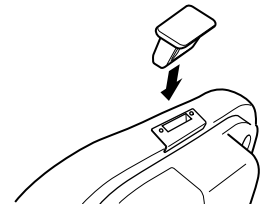

Bassin de shampooing

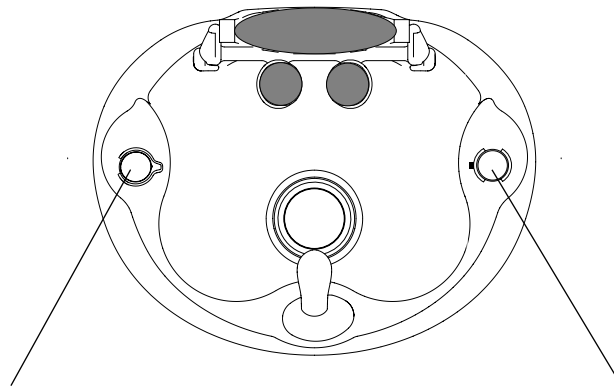

Appuyez sur la

commande thermostatique

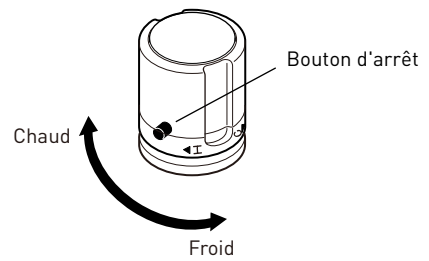
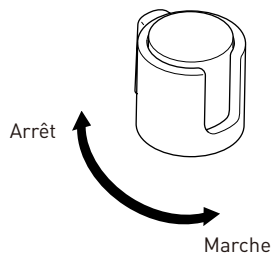

Pour régler la température aux alentours de 40 degrés, tournez le bouton tout en appuyant sur le bouton d'arrêt

Bouchon de vidange (Ancien)

Bouchon de vidange (Nouveau)

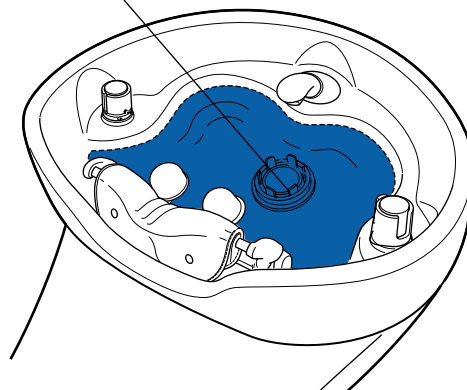
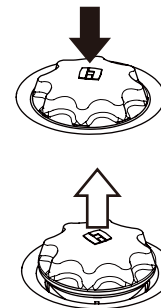
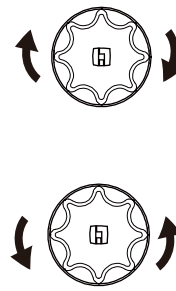

<pommeau de douche YUME>

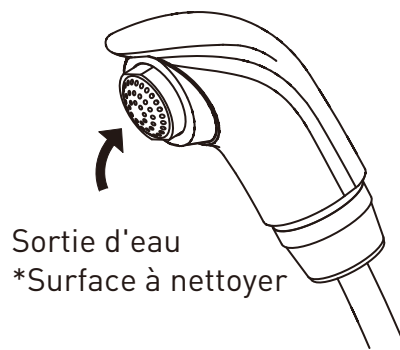

Support de pomme de douche

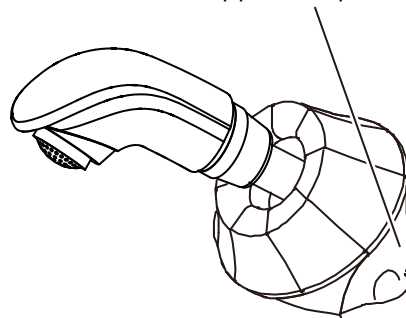

Support pommeau de douche

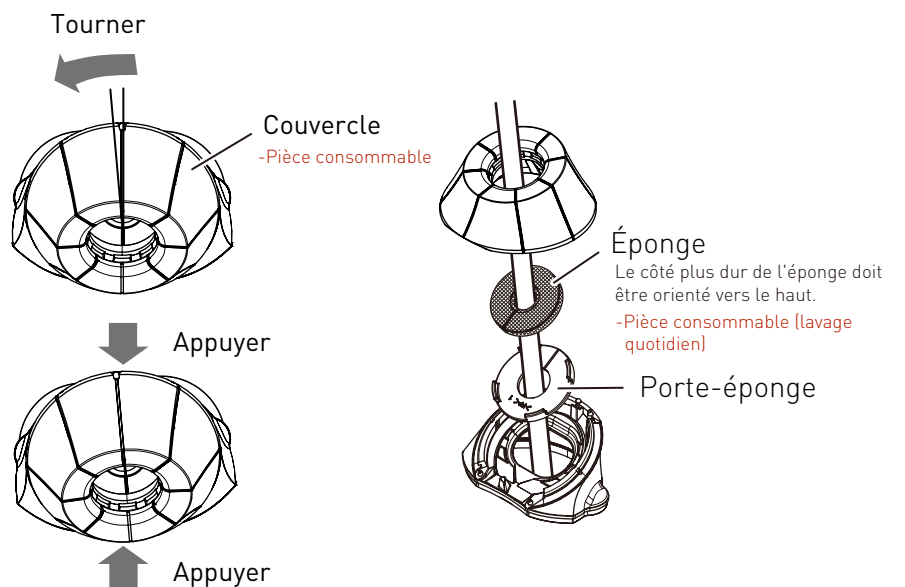

- 1 Fixez le coussin cervical et le coussin pour la tête.

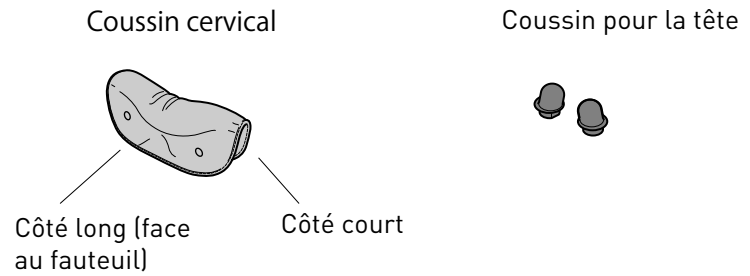

- 2 Fixez les deux côtés du coussin cervical avec le bouton-pression.

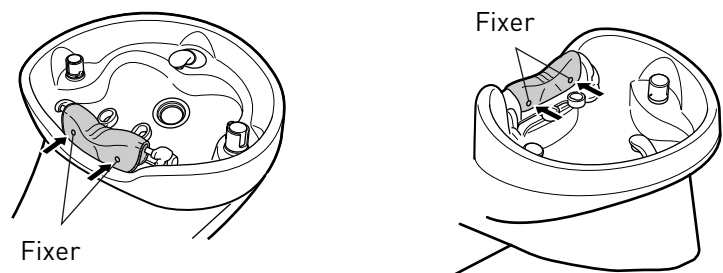

- 3 Fixez le coussin de tête comme indiqué ci-dessous.

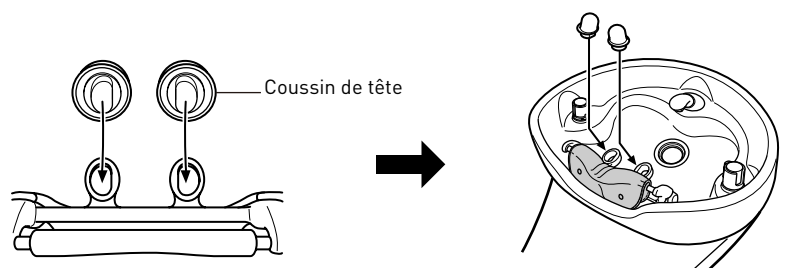

- 1 Mettez sous tension.

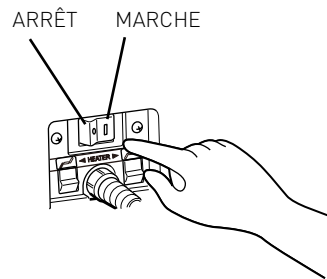

- 2 Appuyez sur l'interrupteur de retour automatique pour amener le fauteuil dans sa position initiale.

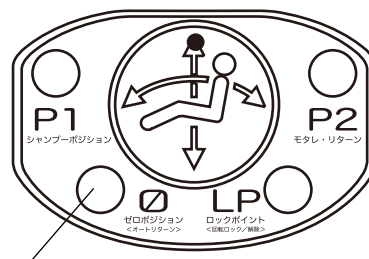

Interrupteur de retour automatique

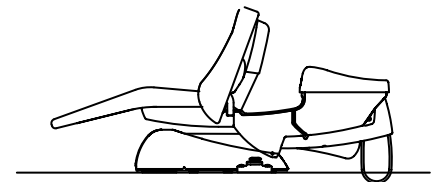

Position initiale

- 3 Demandez au client de s'asseoir sur le côté, puis de se tourner vers l'avant.

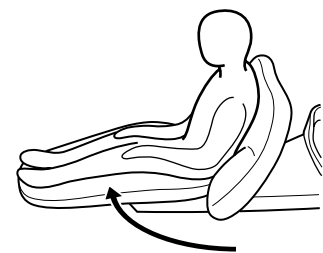
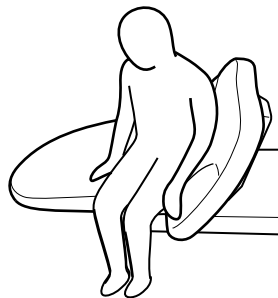

- 4 Appuyez sur l'interrupteur P1 (ou la commande de mode manuel) pour amener le fauteuil à sa position approximative.

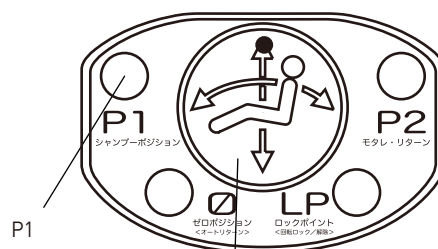

P1

Commande de mode manuel

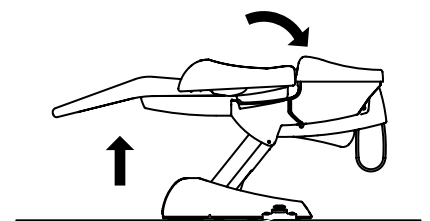

Position pré réglée

5 Réglez la hauteur du fauteuil.

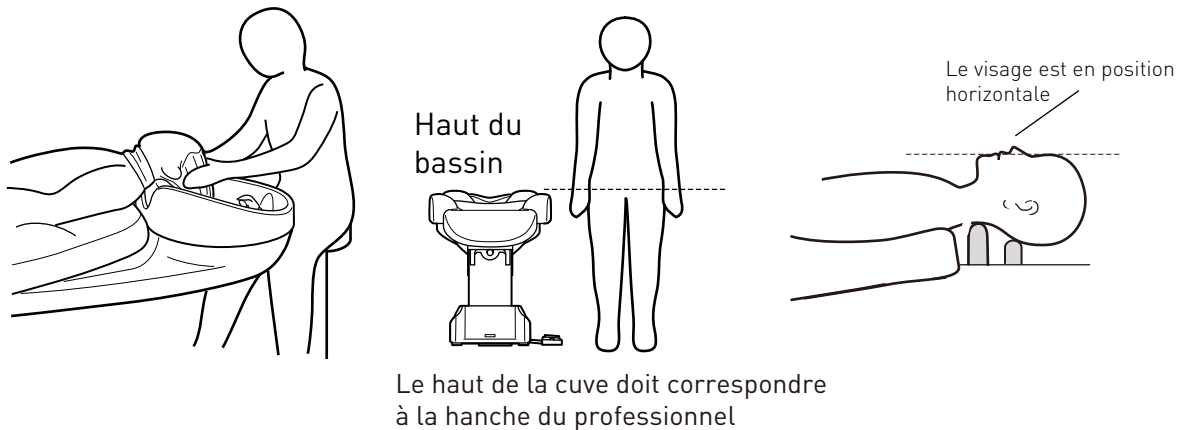

ATTENTION

Vérifiez qu'il n'y a aucun objet/personne entre le siège/bassin de shampooing et le sol lors de l'utilisation du fauteuil.

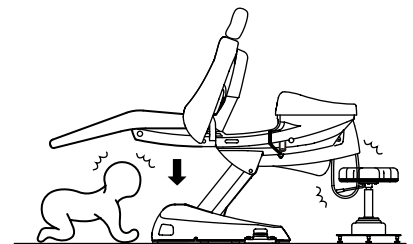

<Style shampooing>

<Position assise>



<Position debout>

Shampooing arrière



Shampooing latéral



- 6 Après le shampoing, remettez le fauteuil dans sa position initiale.

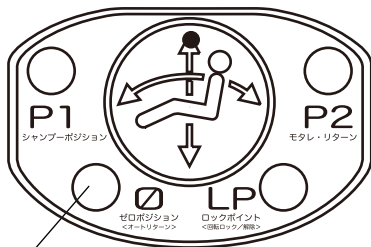

Interrupteur de retour automatique

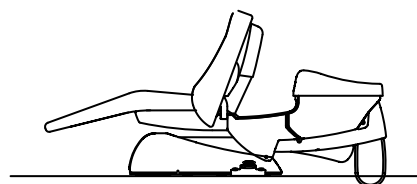

Position initiale

- 7 Essuyez l'eau restante après utilisation.

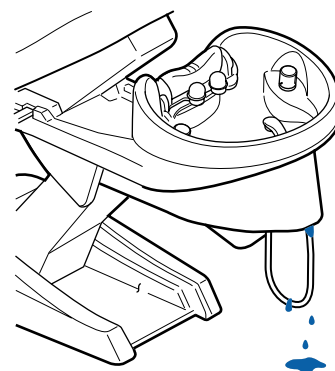
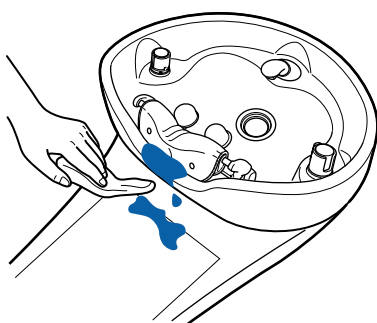

- 8 Nettoyez les pièces consommables.

Coussin cervical Coussin pour la tête

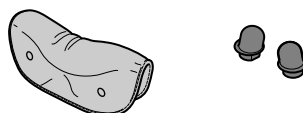

Bouchon de vidange

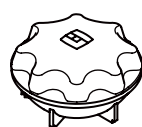

Bonde

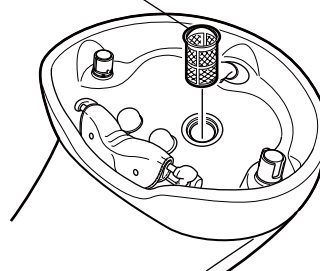

- 1 Appuyez sur l'interrupteur P2 pour amener le dossier en position verticale.

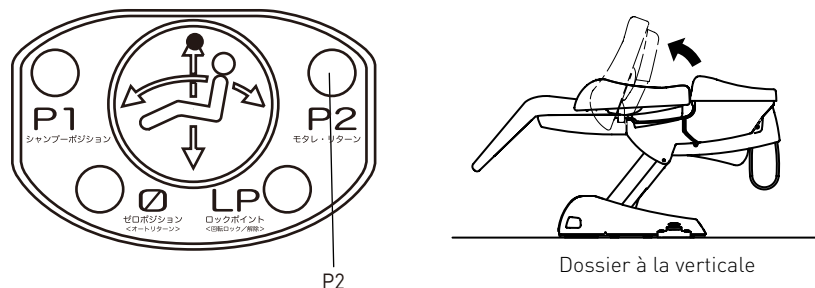

- 2 Appuyez sur l'interrupteur de position de verrouillage pour déverrouiller la rotation du fauteuil.

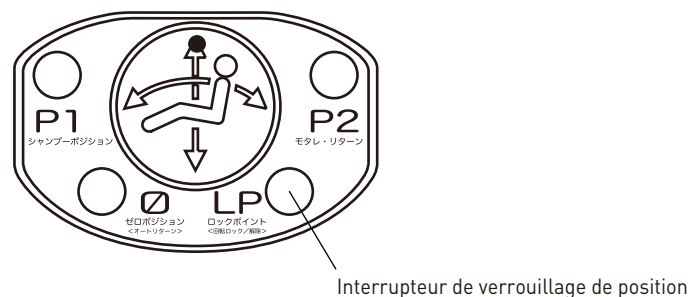

Le verrou du fauteuil n'est pas débloqué lorsque le dossier est incliné à moins de 30 degrés.

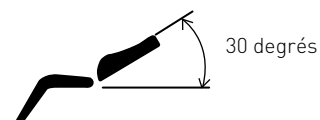

- 3 Faites pivoter le fauteuil jusqu'à la position souhaitée en maintenant légèrement le dossier
 ⇒ Un « clic » se fait entendre lorsque le fauteuil est incliné à 60 puis 90 degrés

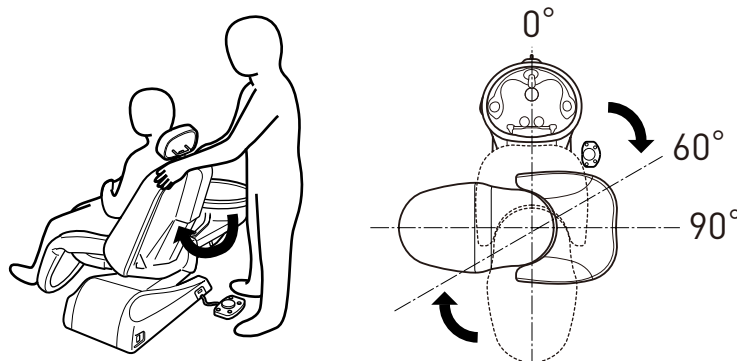

- 4 Appuyez sur l'interrupteur de position de verrouillage pour verrouiller la rotation du fauteuil.

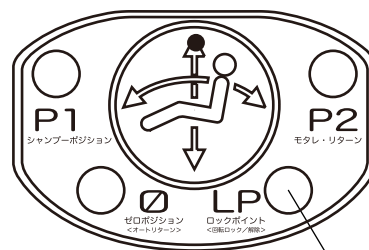

Interrupteur de verrouillage de position

ATTENTION

Vérifiez qu'il n'y a pas d'objet/personne à proximité lors de la rotation du fauteuil.

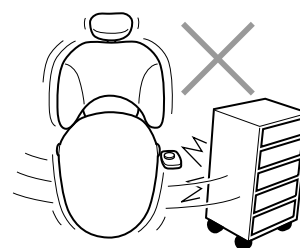

- 5 Une fois terminé, déverrouillez le fauteuil pour le ramener à sa position initiale (0°) et verrouillez-le.

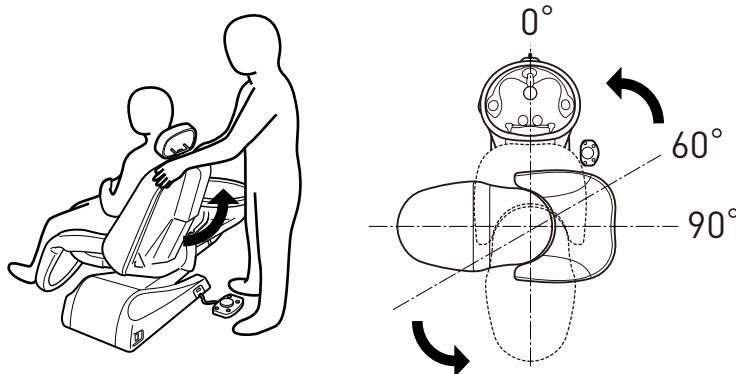



TAKARA BELMONT CORPORATION

2-1-1, Higashishinsaibashi, Chuo-ku, Osaka, 542-0083, Japan

TEL : 81-6-6213-5945

FAX : 81-6-6212-3680

