

YUME

GUIA DE OPERAÇÃO RÁPIDA

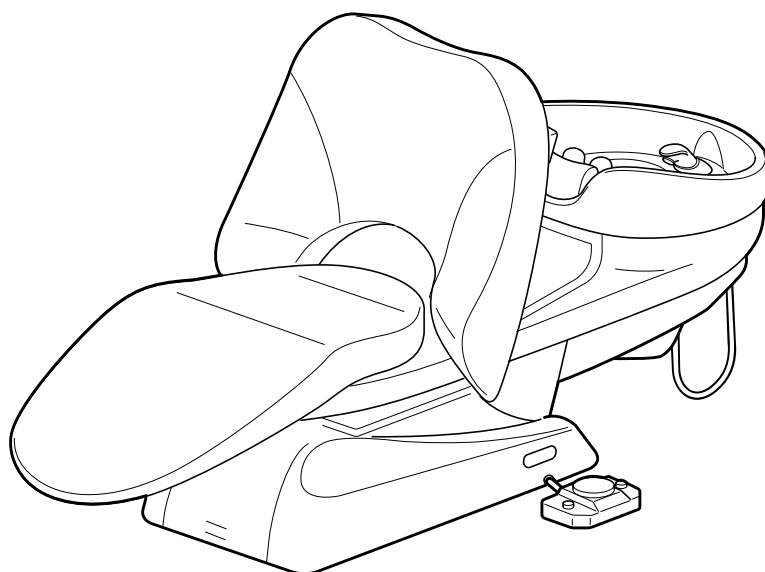

Para detalhes e informações de segurança,
veja o Manual de Operação.

<https://beauty.takarabelmont.co.jp/manual-site/>



EX-YML : pedal de controlo esquerdo

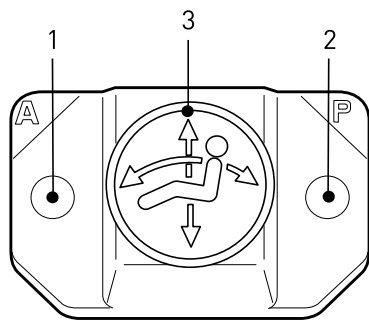

EX-YMR : pedal de controlo direito

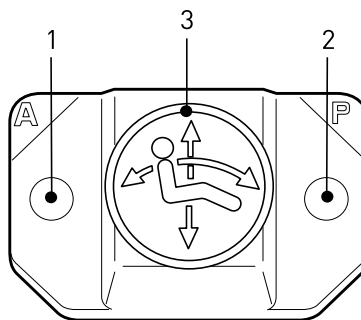

1 Interruptor de retorno automático

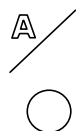

Assento na posição mais baixa/encosto na posição vertical

2 Interruptor de predefinição



A cadeira desloca-se automaticamente para a posição predefinida

Como definir a posição predefinida

- 1) Coloque a cadeira na posição pretendida
- 2) Desligue o interruptor principal
- 3) Mantendo o interruptor de predefinição pressionado, ligue o interruptor principal
- 4) Continue a pressionar o interruptor de predefinição até soar o sinal sonoro e, em seguida, liberte-o

3 Controlo do modo manual

Elevação do assento

Encosto a reclinar



Encosto a elevar

Descida do assento

2 Bacia de lavagem/cabeça do chuveiro

Bacia de lavagem

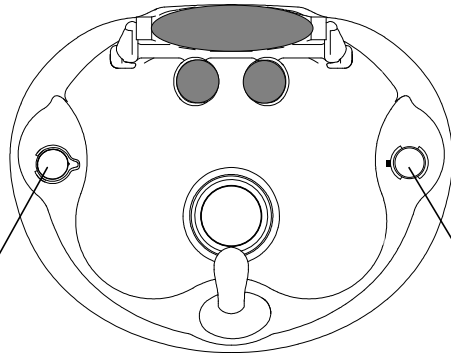

Torneira

Controlo termostático

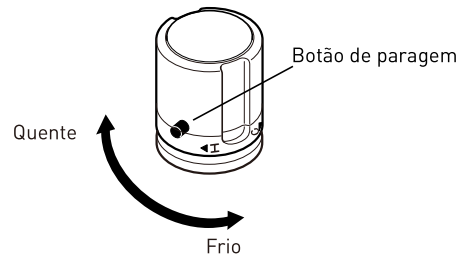
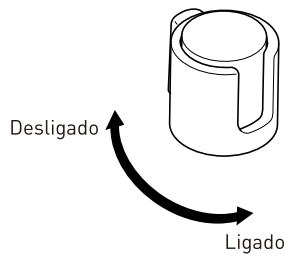

Para ajustar a temperatura acima de 40 graus, rode o botão enquanto pressiona o botão de paragem

Tampão de drenagem (antigo)

Tampão de drenagem (novo)

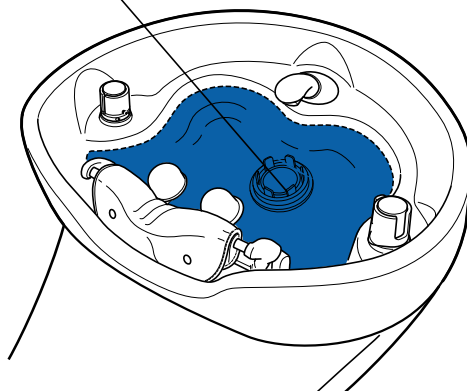
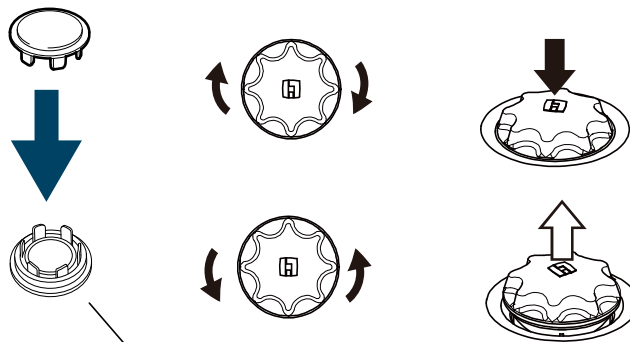

<Cabeça do chuveiro YUME>



Suporte da cabeça do chuveiro

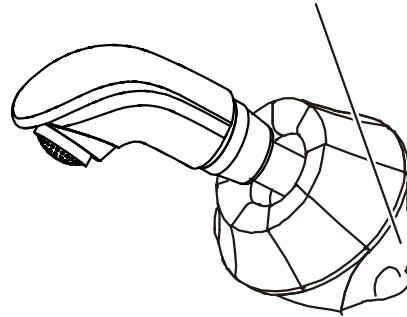

Suporte da cabeça do chuveiro

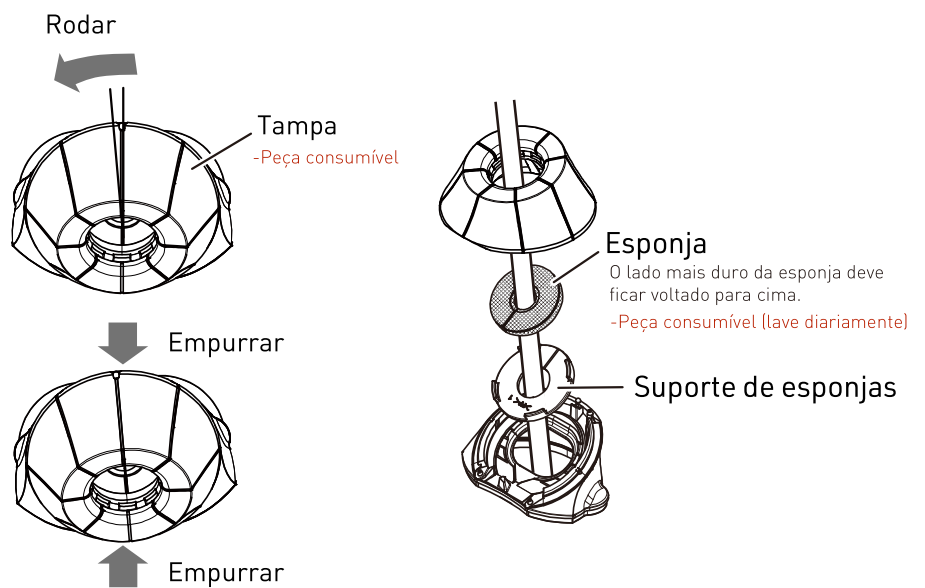

3 Preparação

- 1 Coloque a almofada de pescoço e a almofada de cabeça.

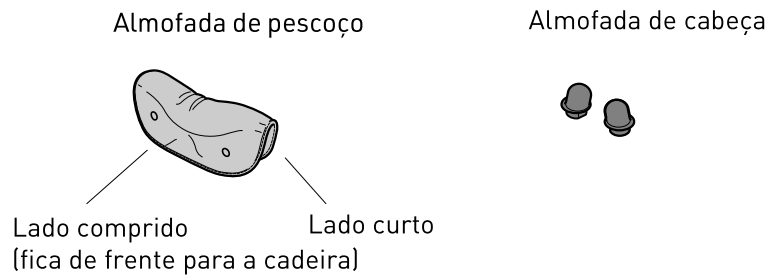

- 2 Prenda ambos os lados da almofada de pescoço com o botão de pressão.

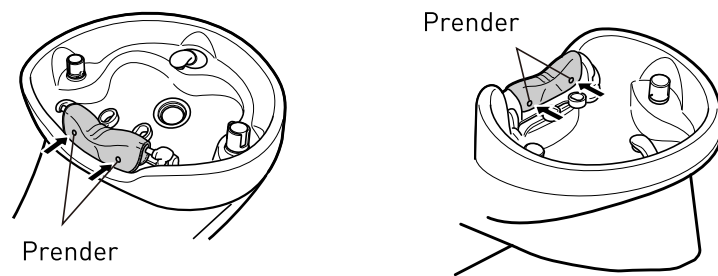

- 3 Coloque a almofada de cabeça como mostrado abaixo.

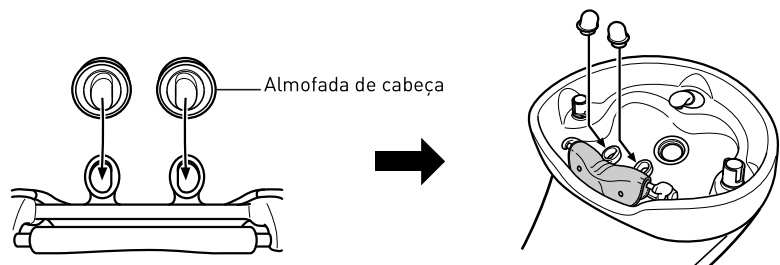

4 Procedimentos de funcionamento

- 1 Ligue a alimentação.

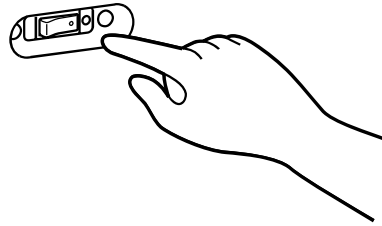

- 2 Pressione o interruptor de retorno automático para colocar a cadeira na sua posição inicial.

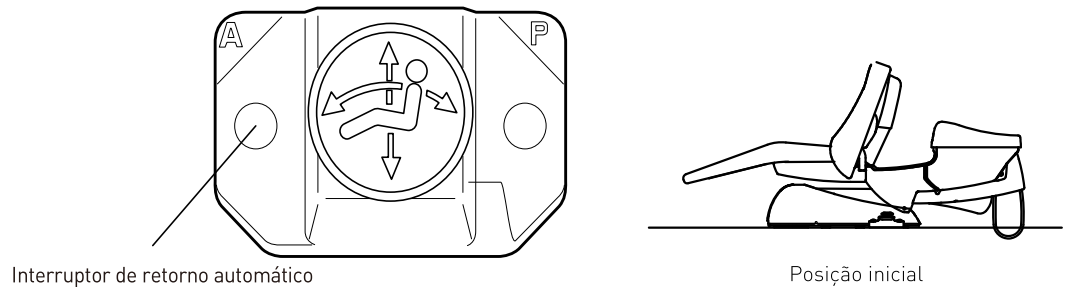

- 3 Peça ao cliente para se sentar de lado e, em seguida, para se virar para a frente.

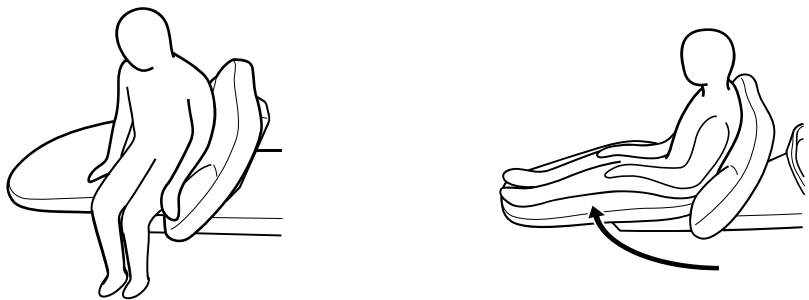

- 4 Pressione o interruptor de predefinição (ou o controle do modo manual) para colocar a cadeira na sua posição aproximada.

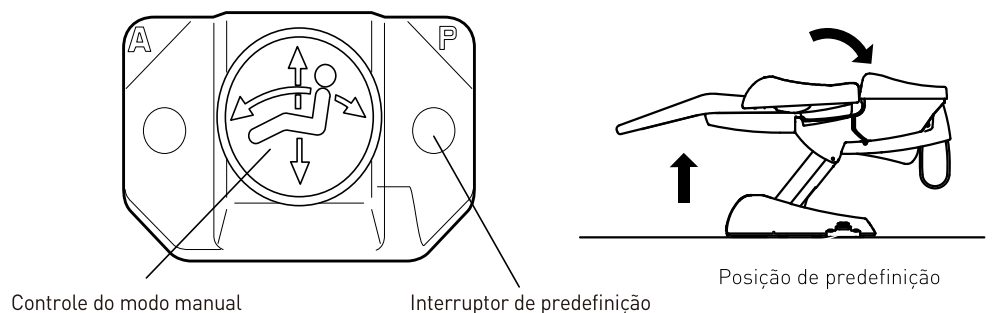

- 5 Ajuste a altura da cadeira de acordo com a técnica de lavagem.

<Posição sentada>



CUIDADO

Não opere a cadeira enquanto o profissional estiver sentado ou quando o banco estiver no caminho. Pode causar ferimentos ou danos materiais.

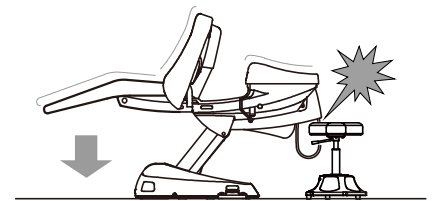

<Posição de pé>

Lavagem traseira



Lavagem lateral



4 Procedimentos de funcionamento

- 6 Após a lavagem, volte a colocar a cadeira na sua posição inicial.

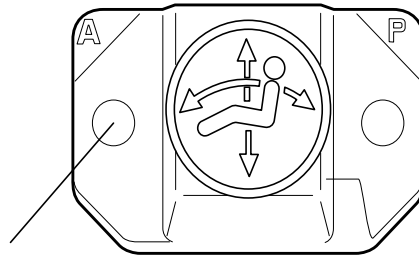

Interruptor de retorno automático



Posição inicial

- 7 Seque a água restante com um pano após a utilização.

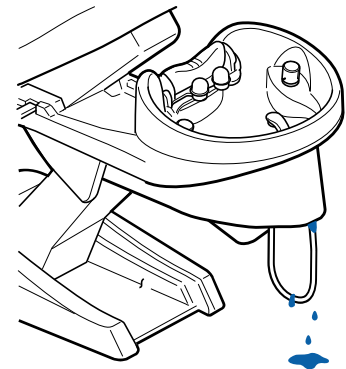
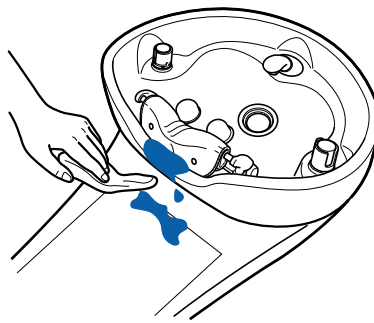

- 8 Limpe as peças consumíveis.

Almofada de pescoço Almofada de cabeça

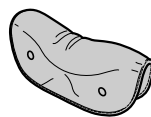

Tampão de drenagem

Coletor de cabelo

<Antigo>

<Novo>

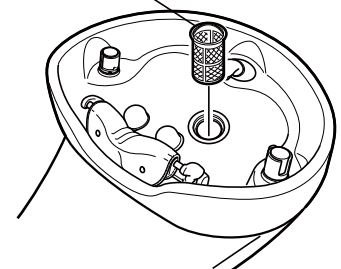
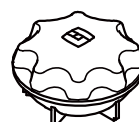
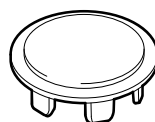



TAKARA BELMONT CORPORATION

2-1-1, Higashishinsaibashi, Chuo-ku, Osaka, 542-0083, Japan

TEL : 81-6-6213-5945

FAX : 81-6-6212-3680

