

YUME

KURZANLEITUNG

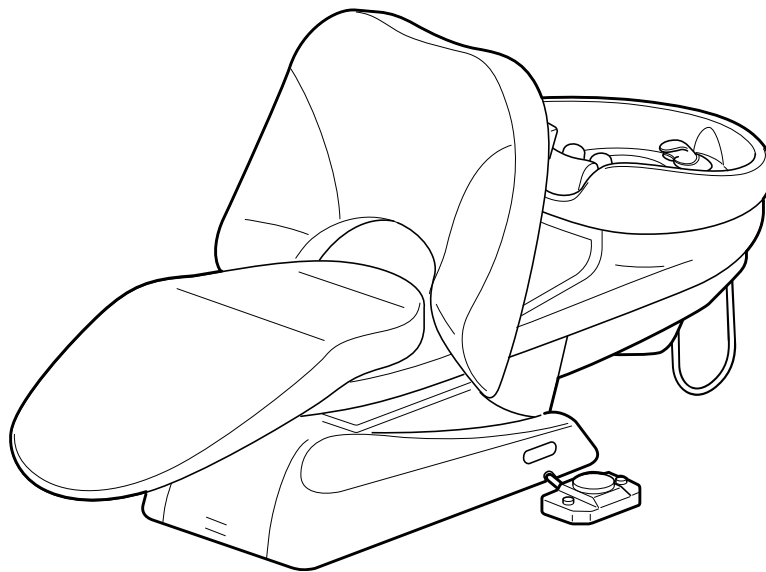

Detaillierte Informationen sowie
Sicherheitsinformationen finden Sie in den
Bedienungsanleitungen.

<https://beauty.takarabelmont.co.jp/manual-site/>



EX-YML : linksseitige Fußsteuerung

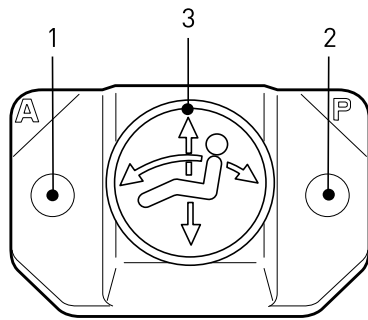

EX-YMR : rechtsseitige Fußsteuerung

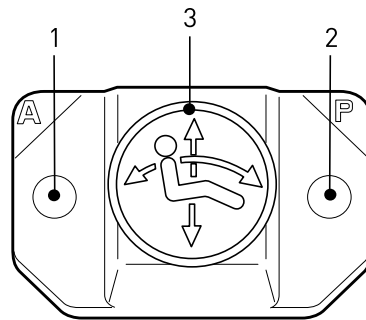

1 Automatischer Rückkehrschalter



Vollständig heruntergeklappter Sitz/aufrechte Position der Rückenlehne

2 Voreinstellungsschalter



Der Stuhl bewegt sich automatisch zur Voreinstellungsposition

So stellen Sie die Voreinstellungsposition ein

- 1) Stellen Sie den Stuhl in die gewünschte Position ein
- 2) Schalten Sie den Hauptschalter aus
- 3) Halten Sie den Voreinstellungsschalter gedrückt und schalten Sie den Hauptschalter ein
- 4) Halten Sie den Voreinstellungsschalter gedrückt, bis der Summer ertönt, und lassen Sie ihn dann los

3 Manuelle Modussteuerung

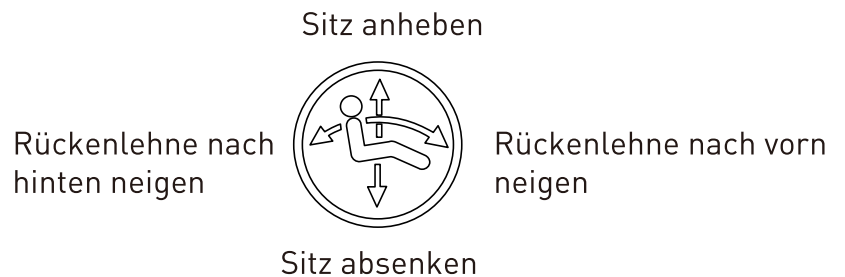

Haarwaschbecken

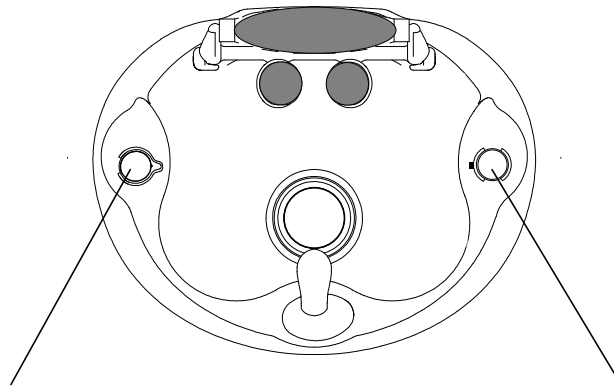

Wasserhahn

Temperatursteuerung

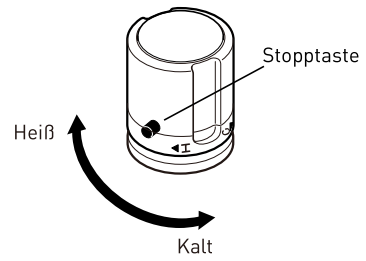
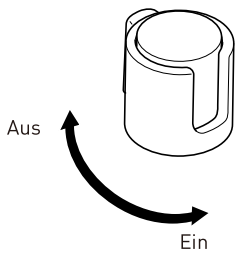

Drücken Sie die Stopptaste und drehen Sie den Knopf, um Temperaturen über 40 Grad einzustellen

Abflussskappe (alt)

Abflussskappe (neu)

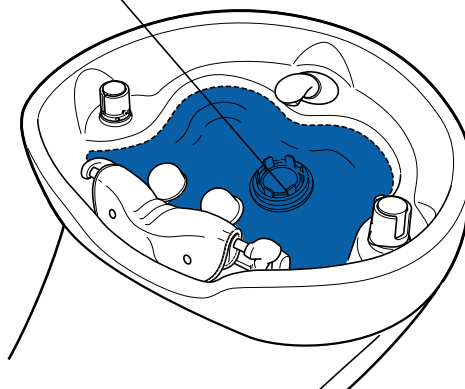
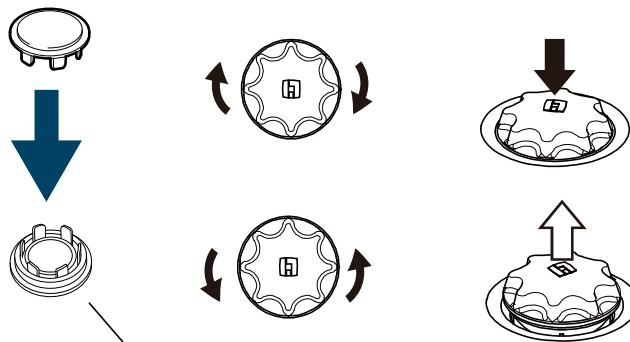

<YUME-Duschkopf>

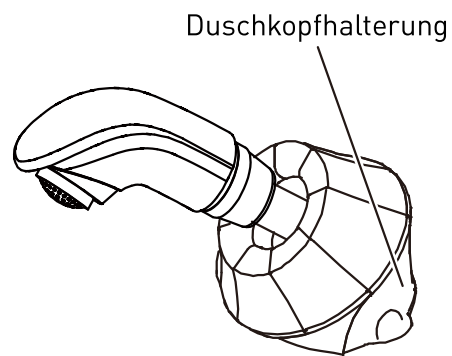
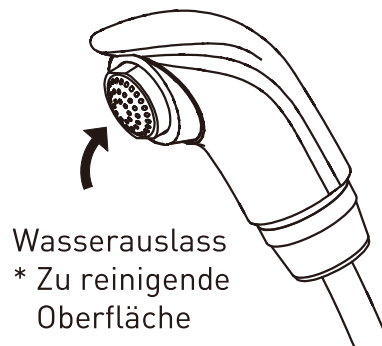

Duschkopfhalterung

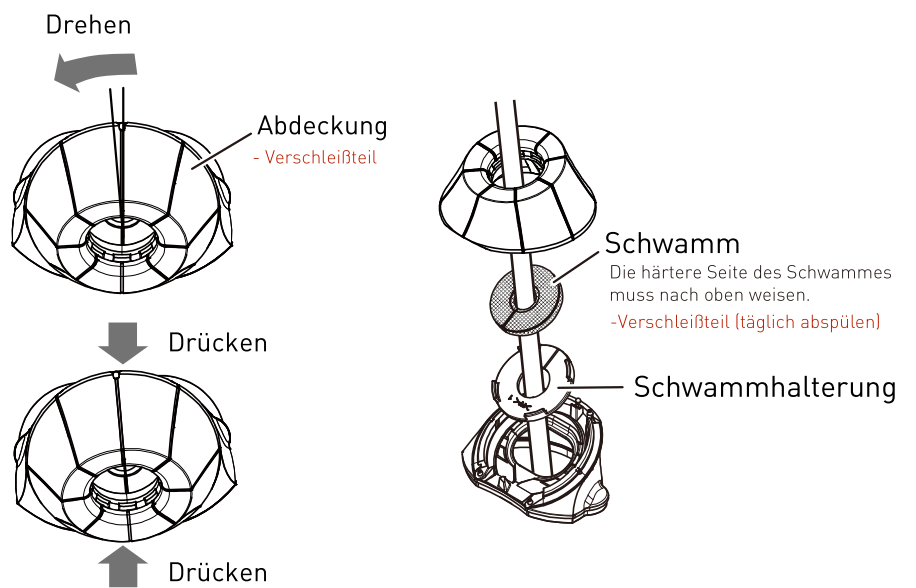

- 1 Bringen Sie das Nackenpolster und Kopfkissen an.

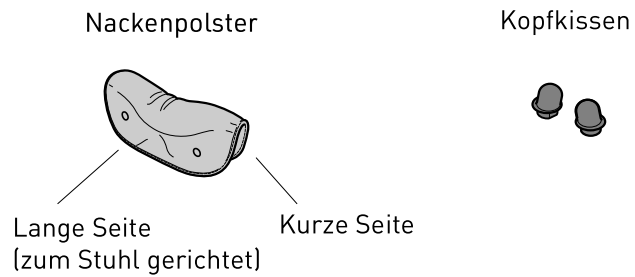

- 2 Bringen Sie beide Seiten des Nackenpolsters mit den Druckknöpfen an.

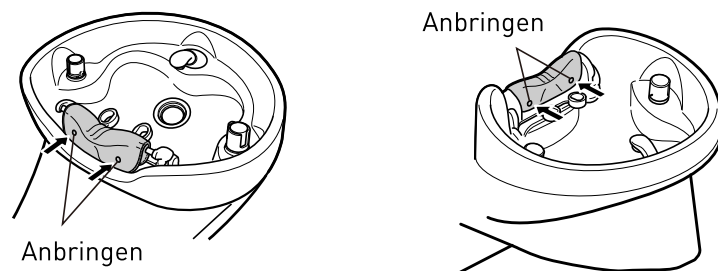

- 3 Bringen Sie das Kopfkissen wie nachfolgend abgebildet an.

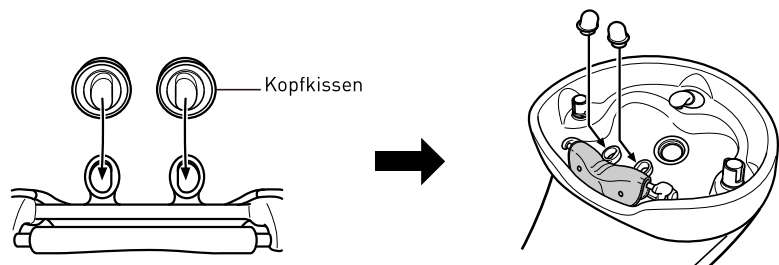

- 1 Schalten Sie die Stromversorgung ein.

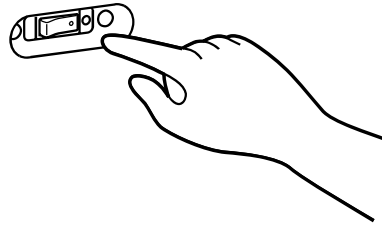

- 2 Drücken Sie den automatischen Rückkehrschalter, um den Stuhl in seine Ausgangsposition zu bringen.

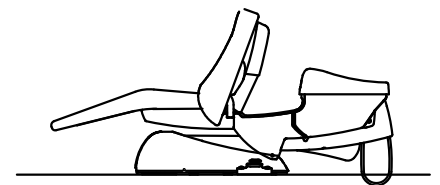
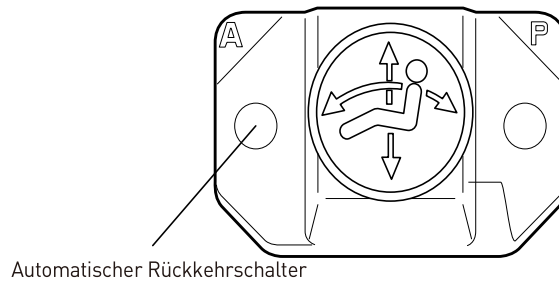

Ausgangsposition

- 3 Weisen Sie den Kunden an, sich von der Seite und dann mit dem Gesicht nach vorn auf den Sitz zu setzen.

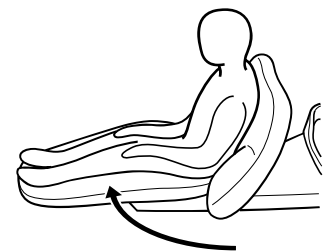
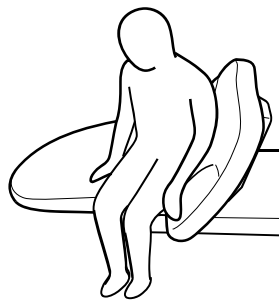

- 4 Drücken Sie den Voreinstellungsschalter (oder die manuelle Modussteuerung), um den Stuhl in seine ungefähre Position zu bringen.

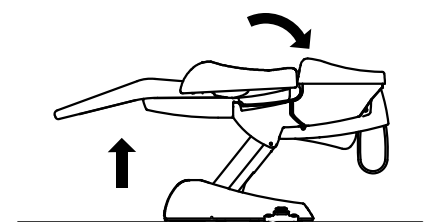
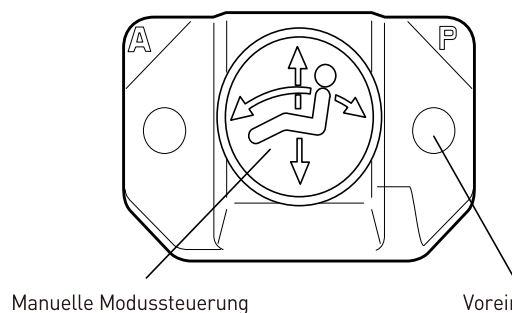

Voreinstellungsposition

- 5 Stellen Sie die Stuhlhöhe entsprechend der Haarwaschtechnik ein.

<Sitzposition>



VORSICHT

Bedienen Sie den Stuhl nicht, während die Friseurin/der Friseur sitzt oder wenn der Stuhl in Bewegung ist. Dies kann zu Verletzungen oder Sachbeschädigungen führen.

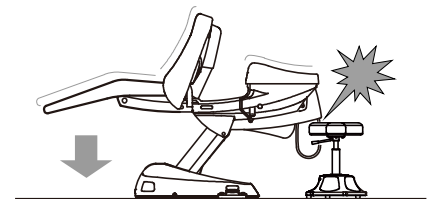

<Aufrechte Position>

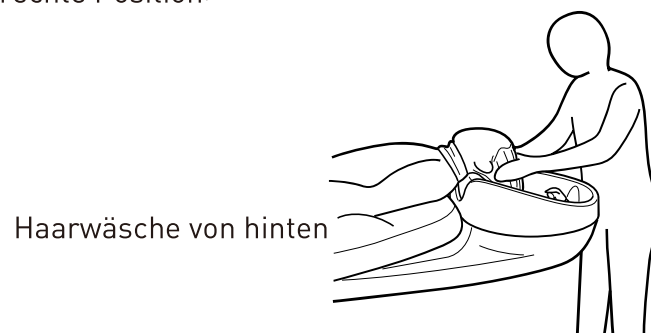

- 6 Bringen Sie nach der Haarwäsche den Stuhl in seine Ausgangsposition zurück.

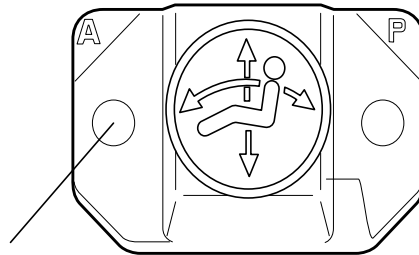

Automatischer Rückkehrschalter



Ausgangsposition

- 7 Wischen Sie nach der Verwendung das verbleibende Wasser ab.

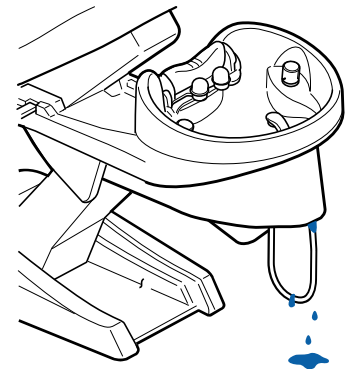
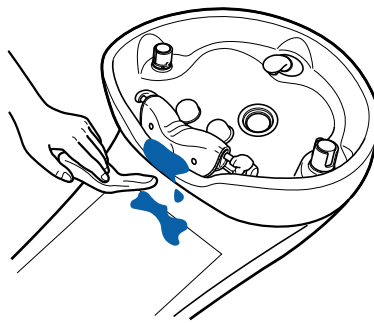

- 8 Reinigen Sie die Verschleißteile.

Nackenpolster

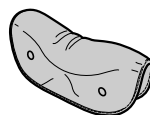

Kopfkissen



Abflusskappe

<Alt>

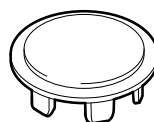

<Neu>



Haarfänger

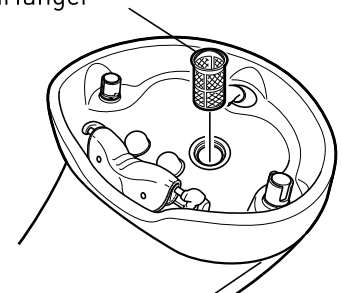



TAKARA BELMONT CORPORATION

2-1-1, Higashishinsaibashi, Chuo-ku, Osaka, 542-0083, Japan

TEL : 81-6-6213-5945

FAX : 81-6-6212-3680

