

# YUME

## GUIDE DE FONCTIONNEMENT RAPIDE

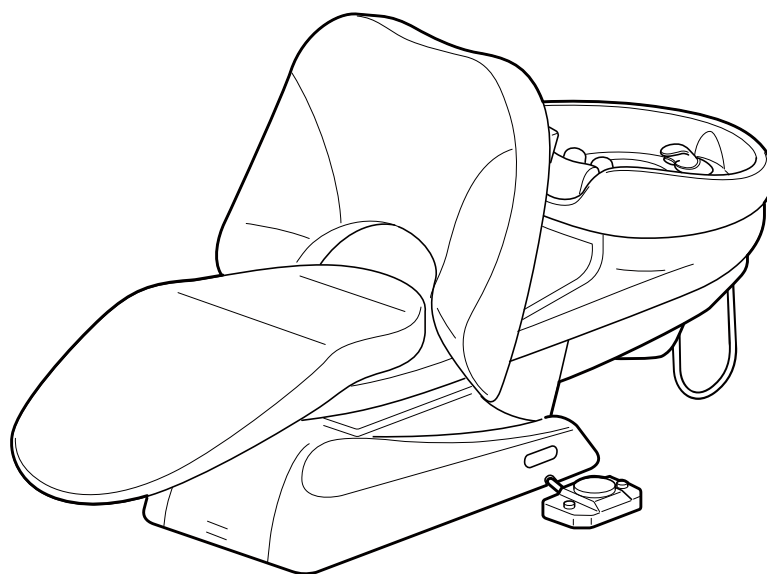



Pour plus de détails et d'informations concernant la sécurité, se reporter au manuel d'utilisation.

<https://beauty.takarabelmont.co.jp/manual-site/>



# 1 Commande au pied

EX-YML : pédale gauche

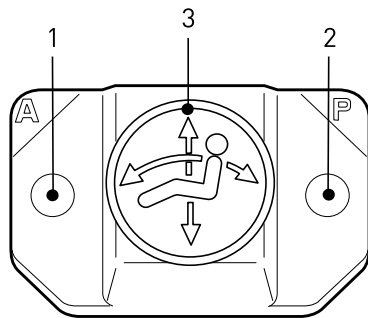

EX-YMR : pédale droite

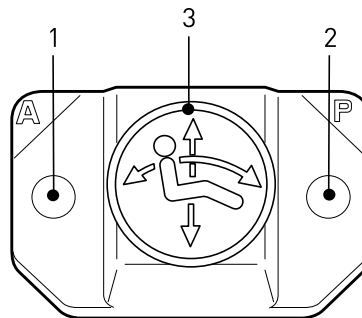

## 1 Bouton de retour automatique



Siège complètement abaissé / Dossier en position verticale

## 2 Bouton de pré réglage



Le fauteuil se déplacera automatiquement dans la position pré réglée

Comment régler la position pré réglée

- 1) Régler le fauteuil sur la position désirée
- 2) Mettre l'interrupteur principal sur arrêt
- 3) Tout en appuyant sur le bouton de pré réglage, mettre l'interrupteur principal sous tension
- 4) Maintenir le bouton de pré réglage enfoncé jusqu'à ce que le signal sonore retentisse, puis relâcher

## 3 Commande du mode manuel

Levage de siège

Inclinaison du dossier

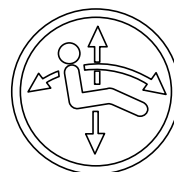

Relèvement du dossier

Abaissement du siège

Bassin de shampooing

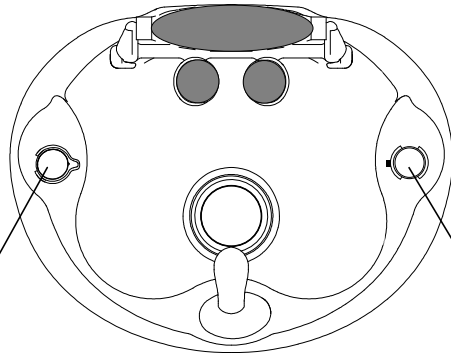

Robinet

Commande thermostatique

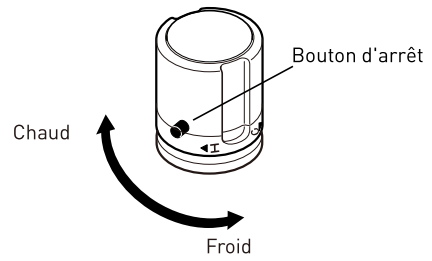
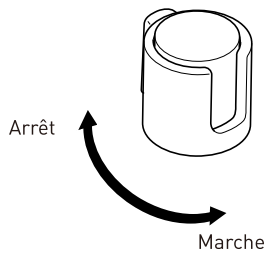

Pour régler la température au-delà de 40 degrés, tourner le bouton tout en appuyant sur le bouton d'arrêt

Bouchon de vidange (ancien)

Bouchon de vidange (Neuf)

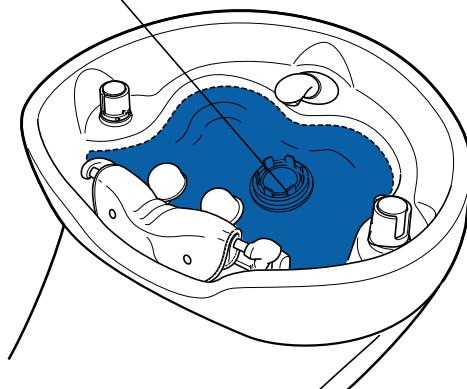
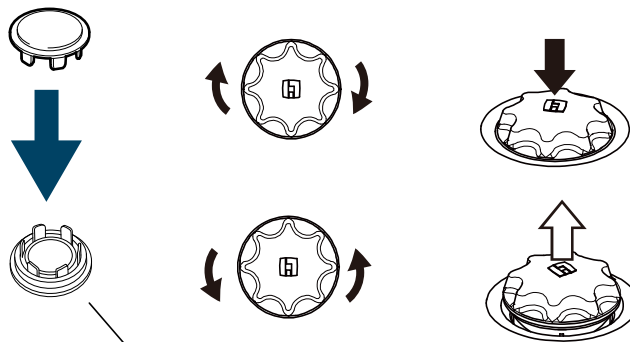

<pommeau de douche YUME>

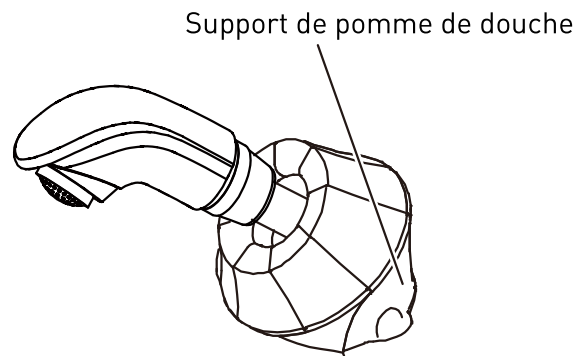
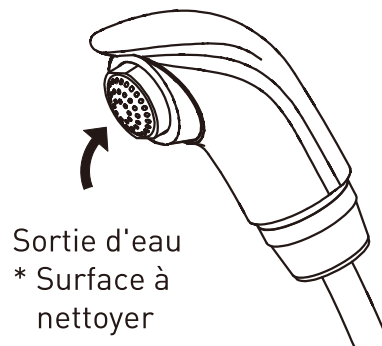

Support de pomme de douche

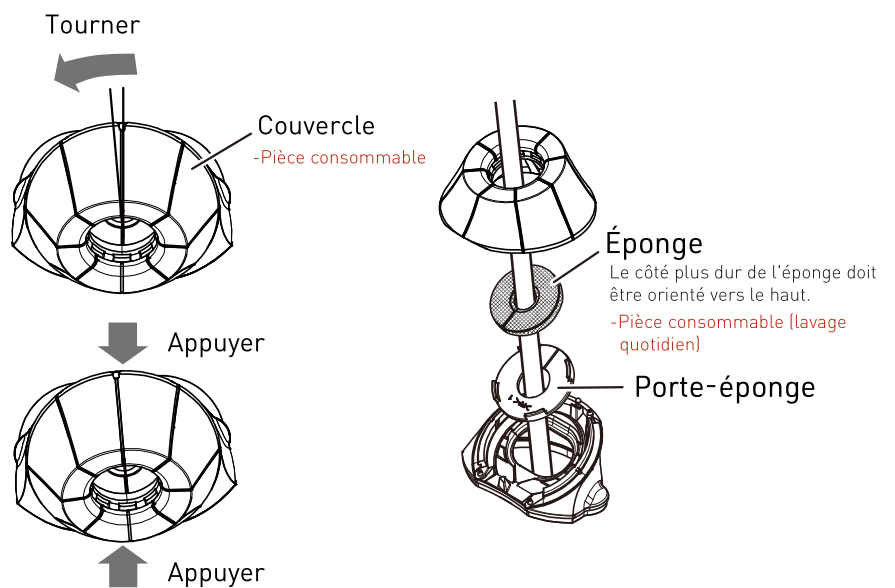

- 1 Fixer le coussin cervical et le coussin de tête.

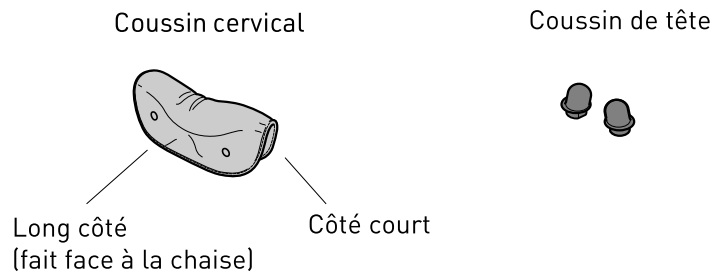

- 2 Fixer les deux côtés du coussin cervical à l'aide du bouton-pression.

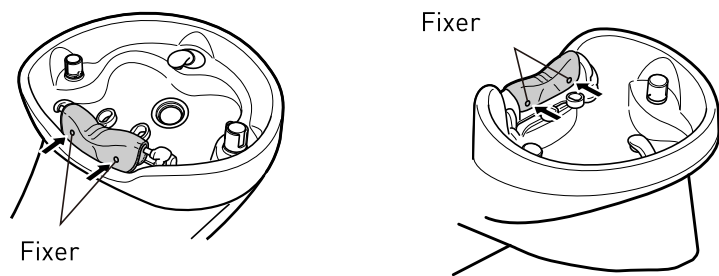

- 3 Fixer le coussin de tête comme indiqué ci-dessous.

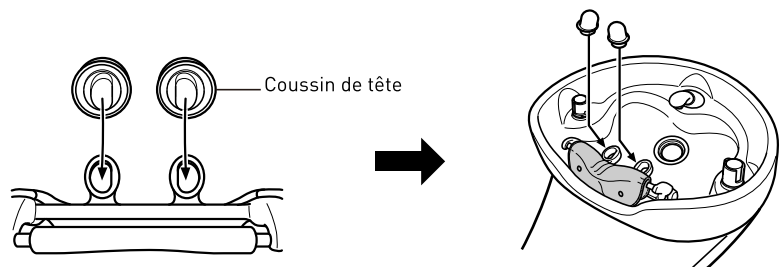

- 1 Mettre sous tension.

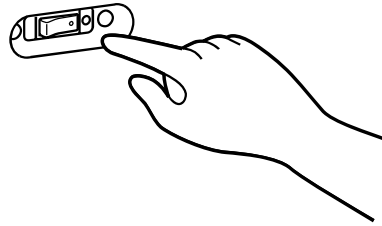

- 2 Appuyer sur le commutateur de retour automatique pour amener le fauteuil dans sa position initiale.

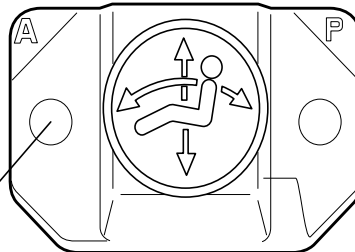

Bouton de retour automatique

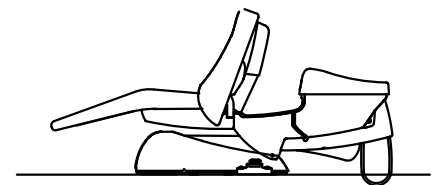

Position initiale

- 3 Demander au client de s'asseoir sur le côté, puis de faire face à l'avant.

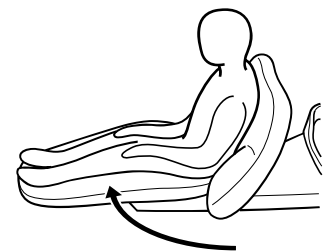
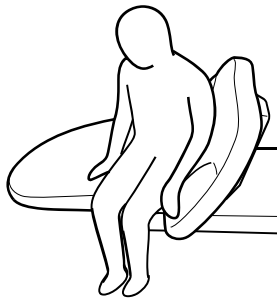

- 4 Appuyer sur le bouton de pré-réglage (ou la commande du mode manuel) pour amener le fauteuil à sa position approximative.

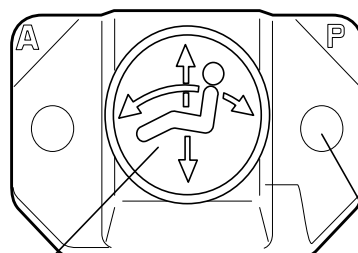

Commande du mode manuel

Bouton de pré-réglage

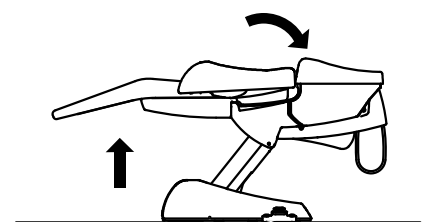

Position pré-réglée



- 5 Ajuster la hauteur du siège en fonction de la technique de shampooing.

<Position assise>

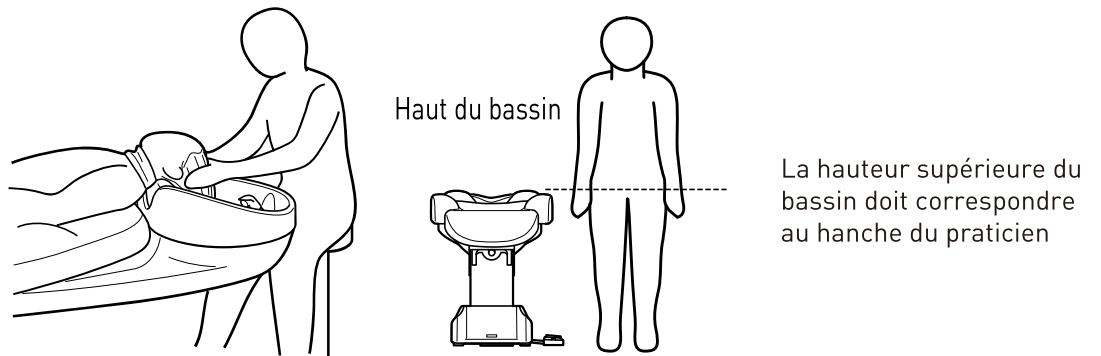

### ATTENTION

Ne pas utiliser le fauteuil lorsque le praticien est assis ou lorsque le tabouret le gêne.

Cela peut provoquer des blessures corporelles ou des dommages matériels.

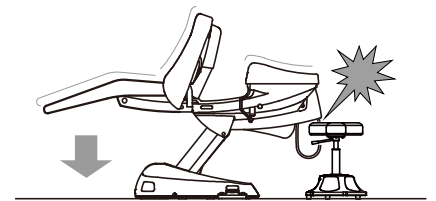

<Position debout>

Shampooing arrière



Shampooing latéral



## 4 Procédures d'utilisation

- 6 Après le shampoing, replacer le fauteuil dans sa position initiale.

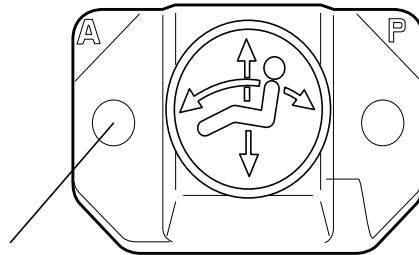

Bouton de retour automatique



Position initiale

- 7 Essuyer l'eau restante après utilisation.

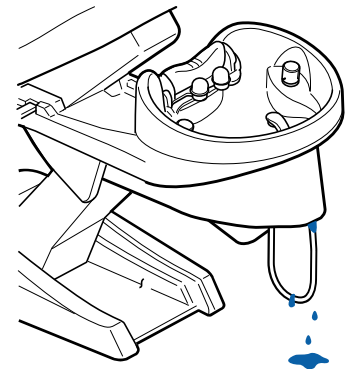
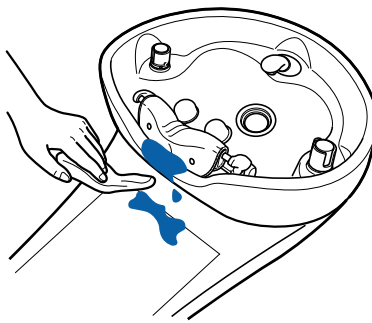

- 8 Nettoyer les pièces consommables.

Coussin cervical

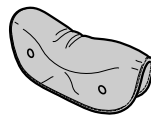

Coussin de tête



Bouchon de vidange

<Ancien>

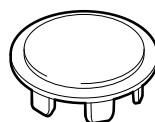

<Neuf>

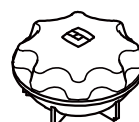

Attrape-cheveux

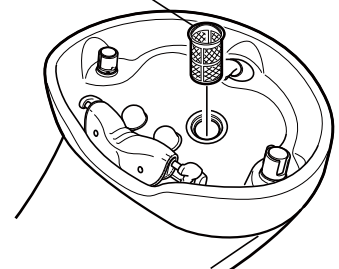





**TAKARA BELMONT CORPORATION**

2-1-1, Higashishinsaibashi, Chuo-ku, Osaka, 542-0083, Japan

TEL : 81-6-6213-5945

FAX : 81-6-6212-3680

