

喷雾护理机

SPA MIST II

品番 AK-160

使用说明书

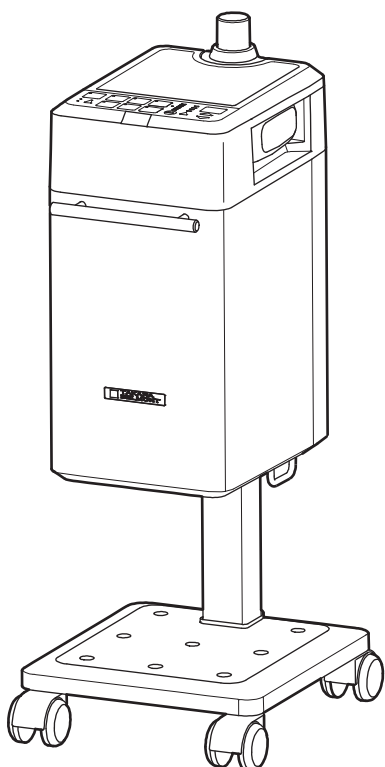

衷心感谢您购买本公司的产品。使用前，请仔细阅读产品说明书和质量保证书，正确，安全使用本产品。之后，请妥善保管。本产品是面向美容沙龙而开发的美容器械，不适用于美容以外的用途。

若对本产品，产品使用说明书，有任何不明之处，请咨询本公司。若，使用说明书污损，丢失时，可以向本公司索取新的使用说明书。

目 录

安全注意事项（请务必遵守）	1
产品部位名称/警示标志位置	4
附属品/可选品	5
控制面板	7
按键说明	7
各模式的初期设定值	9
准备	10
使用方法	12
雾帽的安装拆卸方法	17
雾帽的安装和脱卸方法	21
CM台盆喷雾嘴（另售）的使用方法	24
CM香精固定座（另售）的使用方法	25
CM喷雾管固定座（另售）的安装和卸除方法	25
保养方法	26
状态表示	27
标准使用期间	28
委托维修之前	28
废弃本产品时	29
消耗品（包含单卖品）	29
日程点检手册	30
基本式样	30
指南	31

安全注意事项（请务必遵守）

使用前

请仔细阅读“安全注意事项”，正确使用产品。

另外为了预防器械故障和事故发生，安全使用产品，请严格按照日程点检手册（P30）进行日常检查。

此处的注意事项

都是为了您能够正确使用本产品，避免发生操作者及他人的危害和财产损失。

以下注意事项都是与安全有关的重要内容，请务必遵守！

详细说明如下。



警告

无视此标志，错误操作，可能致人死亡，重伤。



注意

无视此标志，错误操作，可能导致人员轻伤以及财产损失。



禁止，不可操作



注意防水



禁止拆卸，修理，改装



强制性操作指示



拔掉电源插头



注意高温

安全注意事项（请务必遵守）









警告

<p>保养时拔出电源</p> <p> 保养的时候，务必拔掉电源。湿手不要拔电源，以免触电，受伤。</p>	<p>注意防水</p> <p> 不要向机体泼水，或用湿毛巾擦拭机体。</p>
<p>用电安全警告</p> <p> 每天工作结束，休息日，长时间不使用时，请拔掉电源。电线绝缘老化，可能导致漏电，引起火灾。</p> <p> 工作结束时，请关闭电源。移动器械时，务必拔掉电源</p> <p> 如果电源插头上有碎头发，药水，请用干毛巾擦拭干净。</p> <p> 220伏的电源插板，请单独使用。与其它电器共用插板，可能导致起热，着火。</p> <p> 只能使用220伏的交流电。否则，可能会造成漏电，火灾。</p>	<p>严禁私自拆卸，维修</p> <p> 除专业修理人员以外，严禁私自拆卸，修理本机。否则，可能会造成异常发热，受伤。</p> <p>不要触摸本机内部部件。机器</p> <p> 有触电危险，严禁触摸机器内部的维修请交给售后。</p> <p>请不要倾斜，倒置运输</p> <p> 倾斜，倒置运输可能会导致本机内部漏水，漏电，发热起火。</p> <p>水箱只能加纯水</p> <p> 水箱里禁止加入烫发液，化妆水，精油，矿泉水等除纯水以外的任何杂物。以免造成机器故障。</p> <p>不要往水箱里加热水</p> <p> 不要往水箱里加热水。加热水，可能会烫伤和造成机器故障。</p>
<p>注意客人的身体状态</p> <p> 本机器是使用蒸汽对客人的头部进行加热。若有身体不适等症状，请立即停止使用本机器。</p> <p> 容易上火，高血压，身体较弱的客人要特别注意。</p>	<p>不要用手触摸供水水箱边缘凹槽，或投入异物</p> <p> 机体内部高温，用手触摸，可能会造成烫伤。禁止把手伸进水箱边缘凹槽。</p> <p> 异物进入水箱，可能导致起热，造成人员受伤。如果异物进入机体内部，请立即停止使用，联络最近的销售点或直接联系本公司。</p>
<p>不要向水箱投入易燃物</p> <p> 严禁将易燃物靠近，投入水箱，可能引起爆炸，火灾。</p>	

安全注意事项（请务必遵守）

⚠ 注意

<p>排水时，手脚请勿靠近排水口</p> <p> 排水时，有热水排出，容易烫伤，请勿靠近排水口。</p>	<p>水箱盖还热的时候，不要触碰</p> <p> 机器运转中和运转刚刚结束时，不要触摸水箱盖，可能会烫伤手。</p>
<p>工作完成时，清理掉机器内部的水和泄水柜里的水</p> <p> 工作完成时，排水的时候，清理掉泄水箱里的水，防止水恶化，及机器故障。</p>	<p>不要用洗洁剂清洗水箱</p> <p> 容易造成机器故障，烫伤等。</p>
<p>电源线的使用</p> <p> 拔电源时，不要直接拉扯电源线，拿住电源插头拔掉电源。</p> <p> 务必将电源线固定在机体上，再使用。以免漏电，起火。</p> <p> 电源线，插头损坏，插板松动时，停止使用。</p> <p> 不要直接拉着电源线挪动机器，禁止拉扯，损伤，弯曲，紧扎电源线。更不要，用重物压，夹电源线。以免造成触电，起火。</p>	<p>机体上不要放置重物</p> <p> 机体上不要放置一公斤以上的重物。否则，可能导致机器翻倒，变形，破损，人员烫伤等。</p> <p>盖板上不要放置药水和易倒物品</p> <p> 盖板上不要放置药水和容易倒的物品。不要使用有破损和裂痕的盖板。也不要盖板上东西的时候，挪动机器。以免东西跌落造成机器受损，人员受伤。</p>
<p>不要依靠或站在机体，底座上</p> <p> 底部有脚轮，突然搬动，翻倒，可能导致受伤。</p>	<p>不要使用指定以外的替换品</p> <p> 可能会造成机器无法使用，烫伤等</p>
<p>注意碰撞挤压</p> <p> 搬动机器时，注意碰撞，挤压，以免造成机器摔倒，破损，故障。</p>	<p>不要拔掉喷雾管挪动机器</p> <p> 拔掉喷雾管，挪动机器，可能会造成雾气进入机器，造成漏电。</p>

产品部位名称

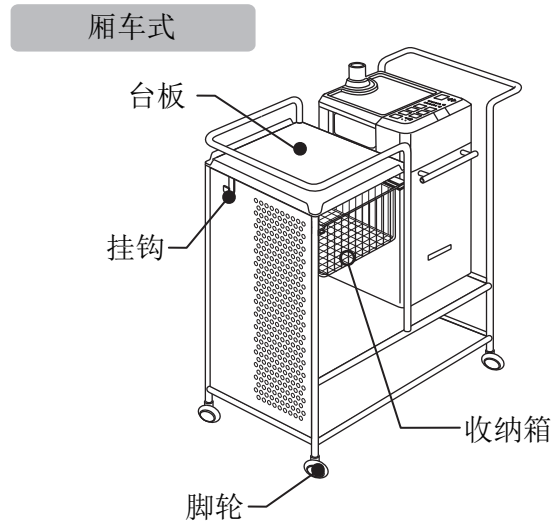
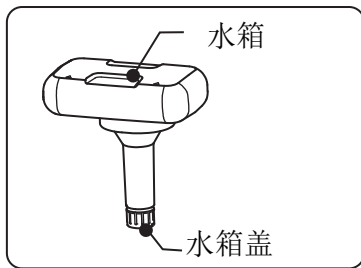
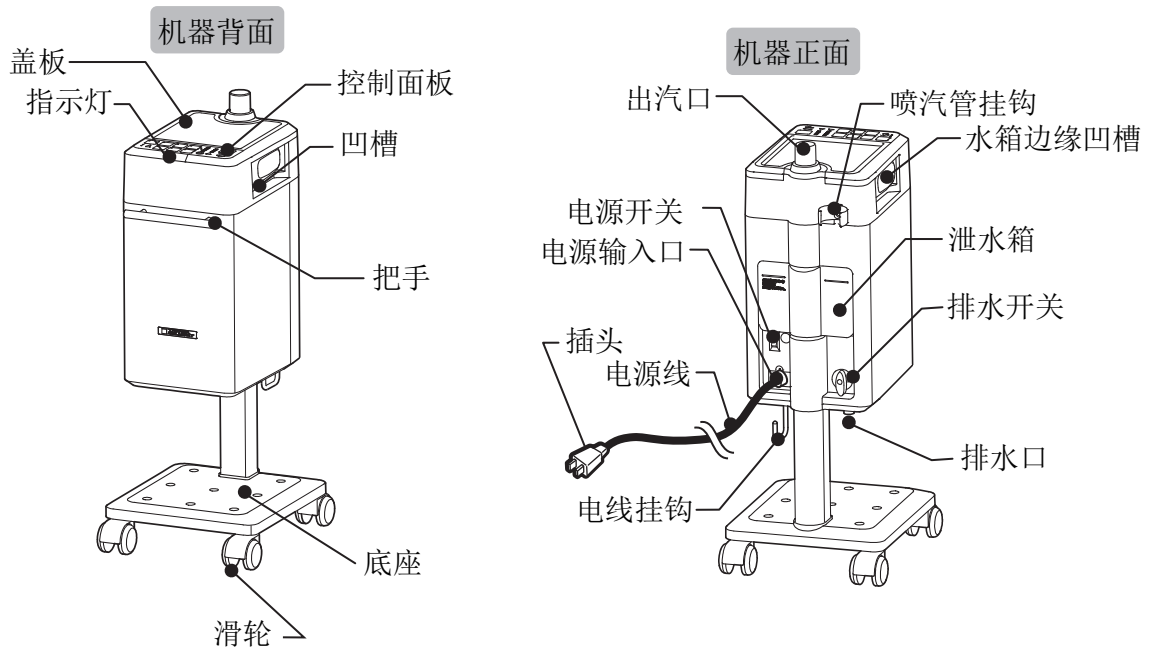

警示标志位置

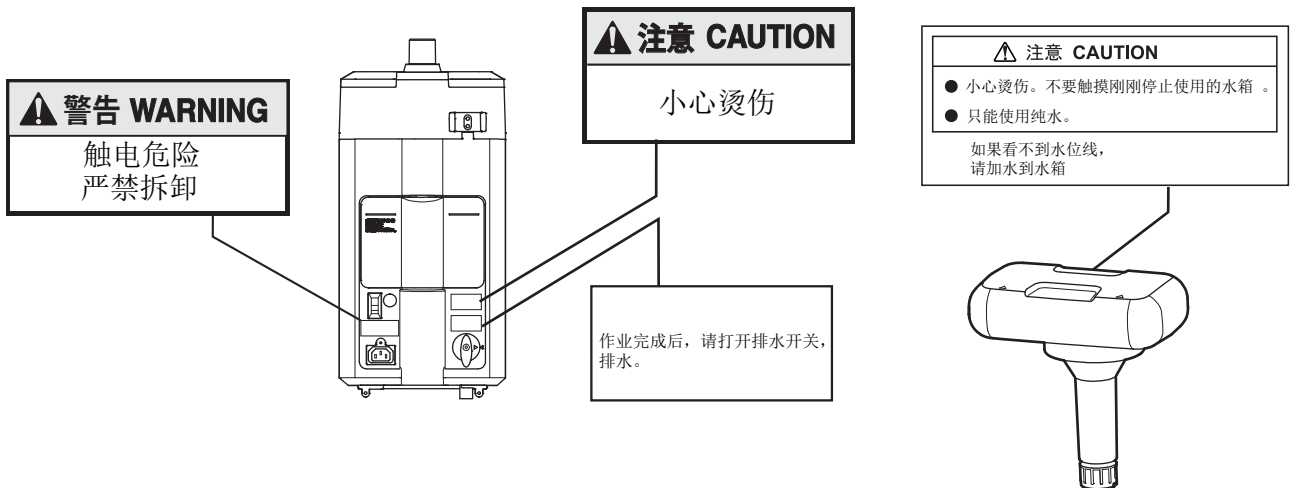

附属品

请确认以下物品是否齐全。

喷雾管

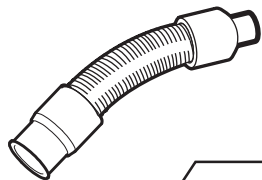

1个

宝贝蒙纯水器

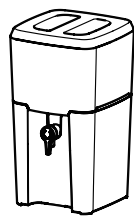

1个

连接扣

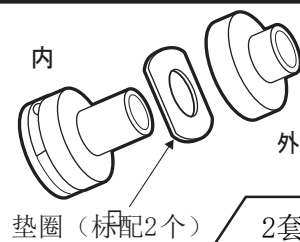

2套

水箱

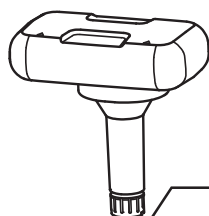

1个

泄水箱

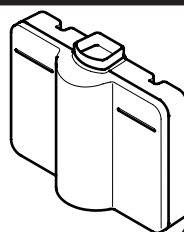

1个

盖板

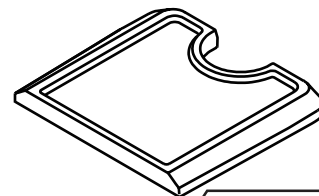

1个

电源线

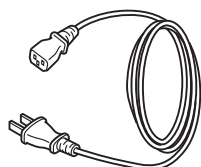

1个

紧固件

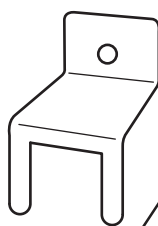

1个

M3螺丝



1个

使用说明书

可选品

*可选品是另外出售产品

请到最近的销售点购买，或者直接联系我公司（参照 P31[指南]）

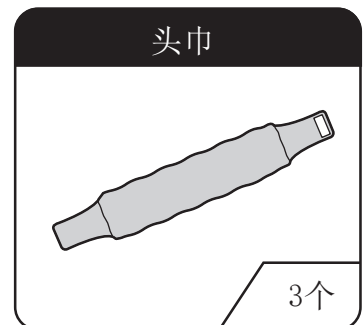
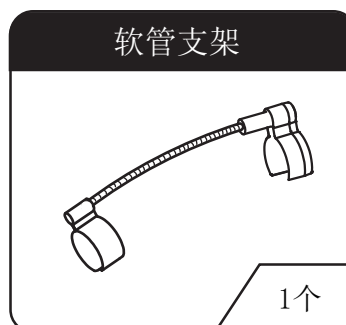
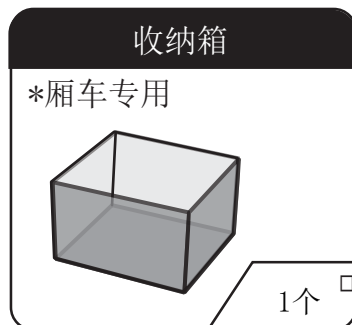

控制面板

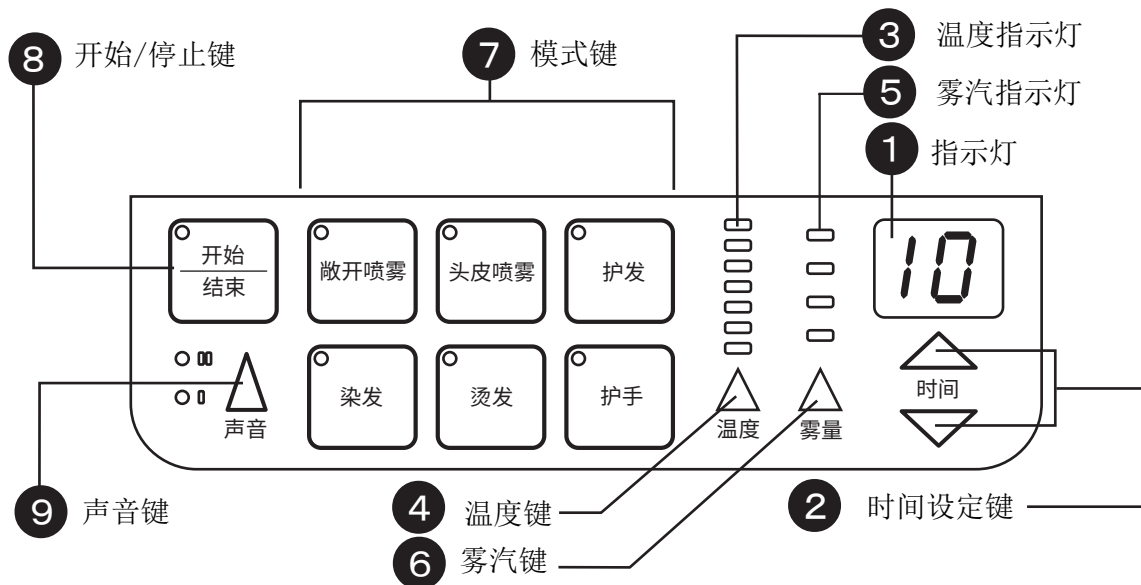

按键说明

1 指示灯

10

- 显示设定的时间。
- 显示剩余时间。
- (例) ● 显示机器运行时间。
- ※ 比如机器使用时间是五分钟，就会显示 **05**~**05**

PH

- 显示酸碱值。
- 参照P27的状态表示。
- (例)

2 时间设定键



- 用于设定时间
- △(UP) ▽(DOWN)
- 按一次，可增加/减少一分钟。
- 连续按，可增加/减少五分钟。

3 温度指示灯



- 温度档位共有8个。

レベル	1	2	3	4	5	6	7	8
温度	低							高
灯光颜色	消灯	緑	黄	橙	赤			

4 温度设定键



- 蒸汽温度设定。每按一次，向上升高一级。到7级时，再按就回到0级（0级表示关闭）

5 蒸汽指示灯



- 蒸汽档位共有4个。

レベル	1	2	3	4
蒸汽量	少	多		
指示灯颜色	緑			

6 时间设定键









- 蒸汽量设定。每按一次，向上升高一级。到4级时，再按就回到1级

按键说明

7 模式键和指示灯（按键处于ON状态时，指示灯亮）

按模式键时，会显示各模式设定的温度，蒸汽值，时间等。

*根据模式，选择设定洗发时间（有-无）

<p>开放蒸汽</p>  <p>指示灯</p> <p>在使用卸妆液，护发素，洗头，头部按摩时，使用。</p> <p>*使用专门的雾帽</p>	<p>染发</p>  <p>指示灯</p> <p>加温酸性染发剂（一次性染发剂等）的时候可以使用。</p> <p>*清洗时间5分钟</p> <p>*使用专门的雾帽</p>
<p>头皮护理</p>  <p>指示灯</p> <p>在使用头皮清洗剂的前后的加湿加温时使用。而且有增强护发素效果的作用。</p> <p>*使用专门的雾帽</p>	<p>烫发</p>  <p>指示灯</p> <p>在使用永久性染发剂和对清凉性化妆品加温时，使用。</p> <p>*使用专门的雾帽</p>
<p>头发护理</p>  <p>指示灯</p> <p>在使用护发素之后，加温加湿。清洗时间2分钟</p> <p>*使用专门的雾帽</p>	<p>手部护理</p>  <p>指示灯</p> <p>在涂抹擦手液，按摩时，加温使用。</p> <p>*使用专门的雾帽</p>

告知

可以根据喜好改变各个模式的数值，并进行记忆。
具体操作参照P9

8 开始/暂停键/指示灯（按键处于ON状态时，指示灯亮）



预热时使用
 暂停预热时使用
 预热完成，使用机器时使用
 暂停机器时使用
 中断暂停，继续使用机器时，使用。

9 音量键/指示灯



用于设定按键音，通知音
 指示灯根据音量变化
 静音：指示灯灭（报错时，指示灯亮）
 一档：指示灯亮1个
 二档：指示灯亮2个
 按住开始暂停键2秒即可记忆设定的音量（记忆完成后，会有哗哗的通知声音）
 ※再次打开电源即可生效

各模式的初期设定值-设定变更和记忆

各模式的初期设定值

模式	出厂设定			
	时间	温度	蒸汽	清洗
开放蒸汽	60分	6	3	無
头皮护理	5分	5	3	無
头发护理	8分	5	3	2
染发	15分	4	1※ ¹	5
烫发	10分	3	1	無
手部护理	5分	2	1	無



注意

在开发蒸汽模式下，禁止使用雾帽

温度较高时，雾帽内温度会升高，可能造成头晕，烫伤

各档位温度时雾帽内温度

温度档位	专用雾帽							
	0	1	2	3	4	5	6	7
雾帽内温度 (°C)	—	36	39	42	45	48	50	52

设定的变更和记忆

① 参考上表，自行设定各值

*最大温度，清洗的有无，清洗时间无法改变。

② 记忆设定值时，按住对应的模式键2秒，即可。记忆成功会有哗哗的通知音。

*如果要想恢复出厂设置，请先关闭电源。然后，边按住开始或暂停键，边开启电源即可。

准备

（使用罩子操作以外的情况，各可选品的使用方法请参照以下内容）

- 1 把罩子扣N安装到雾帽（另售）上。（使用罩子操作以外的情况下，各部分的使用方法请参照以下内容）
 请注意罩子链接扣N内的标识 (上) 的安装方向。

雾帽的种类	罩子链接扣N内的方向
YUME+ 开放式喷雾洗头盆喷嘴用 REAR SHAMPOO、YUME用 理发椅用、烫发染发用	标识按照 (上) 的方向安装
CALME椅子、男士理 发椅用	标识按照 (下) 的方向安装

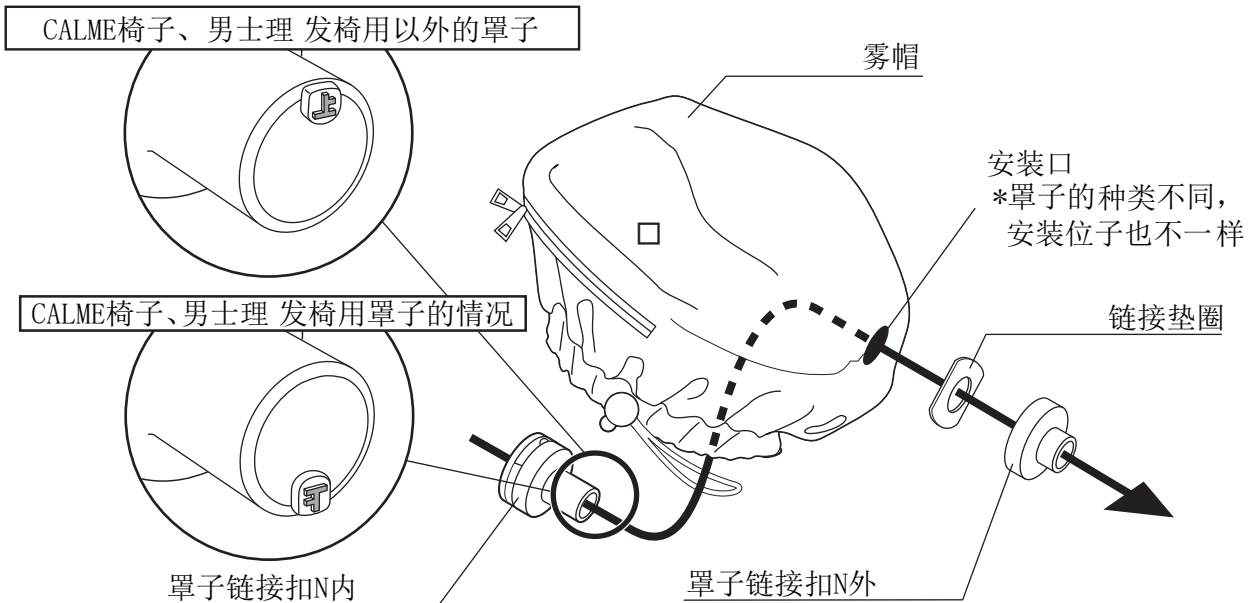

告知

请务必使用专业配套的雾罩和罩子链接扣N
 请正确按照罩子扣N内的 (上) 的标识的方向安装后使用

雾罩（消耗品）另售。
 需要购买时请联络最近的销售点或者直接联系本公司。请参照P31【指南】

喷雾机用、雾帽一览

种 类		编 号
头部护理用 (白色)	YUME+台盆 喷雾嘴用 (2个)	EA-CMC-YB
	REAR SHAMPOO、YUME用 (2个)	EA-SMC-RSW
	理发椅用 (2个)	EA-SMC-SW
	CALME椅子用 (2个)	EA-SMC-CA
烫发·染发用 (银色)	大 (烫发用)、小 (染发用) 各一个	EA-SMC-PC
	大 (烫发用) 2个一组	EA-SMC-PCB
	小 (染色用) 2个一组 (与护理用的尺寸相同)	EA-SMC-PCS

准备

2 把水倒进水壶

1 取下盖子倒入水

*请使用自带的「宝贝蒙纯水器 (EX-TJ6)」水,或者是机器专用精制水「ST-0(BM-ET1)」请使用专用的水壶和水壶盖



注意

- 如果水壶破损或者有裂痕请停止使用。会造成 **OF** 错误 (请参照「P27的状态表示」) 和漏水。
- 纯水或者是机器专用精制水以外的其他液体请不要倒入水壶中, 如染膏、精华化妆水、精油、矿泉水等。会导致机器故障。
- 在不使用宝贝蒙纯水机的情况下持续使用水壶时, 机器内部的发热器会附着杂质, 容易导致机器故障或其他事故原因。
- 请不要往水壶中倒热水, 如倒入热水会造成水壶烧坏或机器异常或发生其他故障。
- 操作中和操作结束后不久请勿触摸水壶和水壶盖。由于会发热, 可能会造成灼伤。待水壶和水壶盖完全冷却后再倒水。

2 扭紧水壶盖



注意

请用力扭紧水壶盖。否则会导致 **OF** 错误 (请参照「P27的状态表示」) 和漏水。

3 关闭排水开关。确认泄水箱中的水是否完全排除

(如果排水开关在开着的状态下请关闭, 泄水箱中的水如有残留请倒出。)

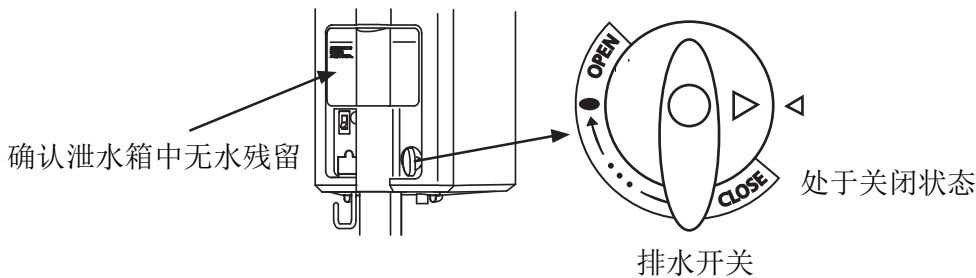

注意

请务必安装泄水箱

如有雾气或水进入机器内部, 会导致故障、短路和触电。

4 把水壶插入安装槽。

*把机器的△标识对齐水壶的△标识

第一次使用时, 空气进入水壶中会发出咕嘟咕嘟的声音, 这是正常现象, 并不是由于故障造成的。



使用方法 （使用罩子操作以外的情况，各部分的使用方法请参照以下内容）

1 把软管插入喷出口

*如购买了另售的CM 软管支架的顾客，请先参考P25页，把软管安装在支架上配套使用。

CM 软管支架（另售）

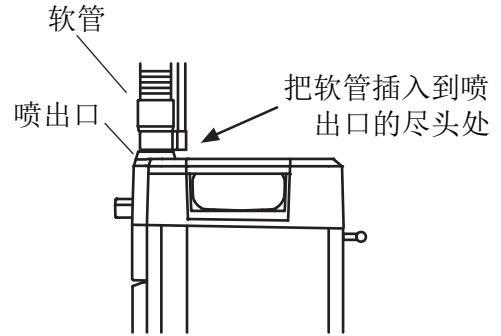
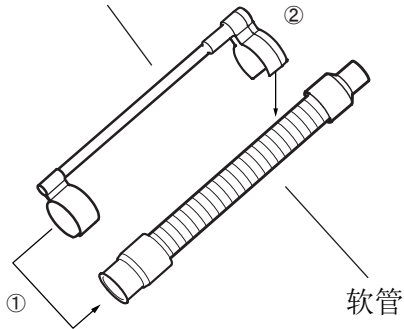

*另售的CM 软管支架用于理发椅、男士理发椅，且在做头皮护理、一般护理、染色、烫发时使用。

2 操作时机器置于客人的后方

参照右图，操作时把软管（喷出口）的一边朝向客人。



注意

注意不要与其他的机器发生碰撞，因为可能造成机器破损或损伤。

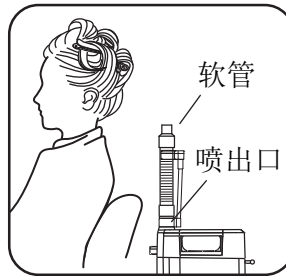

操作状态 理发椅

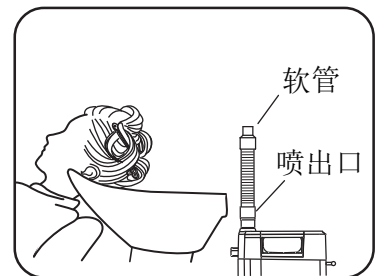

操作状态 洗头盆



注意

请不要捏住软管或连接处的喷出口移动机器，否则可能造成喷出口破损而导致机器故障。移动机器时请务必拿住机器后面的把手。（P4参考「各部分的名称」）操作时请不要移动或让机器发生震动。否则可能导致机器异常。

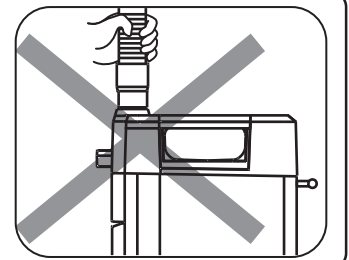

3 接入电源

请把电源插头插入插口



打开电源开关

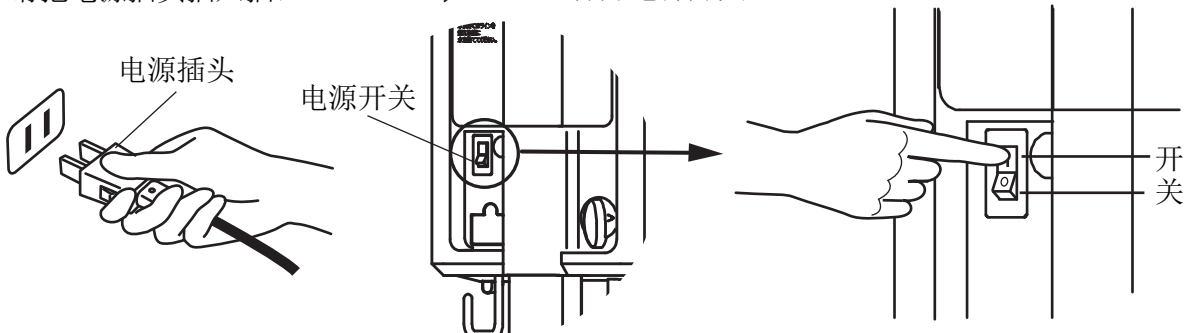

*接入电源后，控制面板上的所有信号灯会亮起（等待两秒）然后，模式选择键的灯会忽亮忽灭，进入模式选择等待界面同时，机器内的水进入保温状态，以备开机操作。

使用方法 (使用罩子操作以外的情况下, 各部分的使用方法请参照以下内容)

3 按下想要操作的模式键

操作面板上有六种模式, 选择一个想要操作的模式, 并按下此模式键。
控制面板上会表示所选择模式的最初设定。

*想改变各模式的设定内容时, 请参照P9「设定的变更和记忆」



注意

请不要用硬物或尖头的物体操作控制面板。

*选择模式时, 开始/停止键会忽闪忽灭。

4 按下开始/停止键, 开始预热。

机器内的水加热到设定的温度后, 进入等待操作的状态。

告知

表示面板上的 **PH** 和 **10** (设定的时间) 相互忽闪忽灭, 温度标准仪和喷雾标准仪的灯也会忽闪忽灭。预热结束后, 会发出哗哗的电子声音通知。并且, 状态表示灯和开始/停止键的灯也会忽闪忽灭, 进入操作等待状态。(10分钟后, 操作等待状态被取消, 返回到保温状态) 预热时, 如果按下开始/停止键, 预热将被取消。

(返回到保温状态) 预热时也能更改设定

但是, 温度标准设定成「0」时, 预热 将会停止, 进入操作等待状态。

温度标准从「0」变更到其他温度时, 操作等待状态被取消, 进入预热操作。



注意

预热时, (PH忽闪忽灭) 改变温度标准, 如果把温度设定为0 (温度经过0度), 将会喷出低温雾气。

因此, 控制中心会做出温度检测部发生故障的判断。之后可能会表示出E2。而且, 温度标准设置为0进行操作, 加高温度时也会发生同样的问题, 所以请避免上述操作。并且, 这种情况下显示的E2并非故障问题, 切断电源开关后, 请按照正确的使用方法再次进行操作。

出现E2情况的操作示范

预热中的温度标准从5变更到2

温度标准5-6-7-0-1-2

有喷雾

温度标准从0 (操作中) 变更到4

温度标准0-1-2-3-4

预热时。。。

给客人带上雾帽 (操作时使用罩子的情况) 会更加有效果。

带上雾帽。

把软管插入罩子链接扣N。

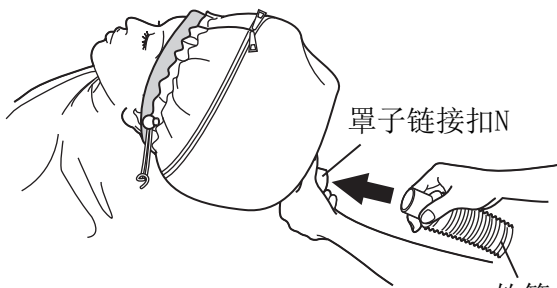

用力的插到尽头

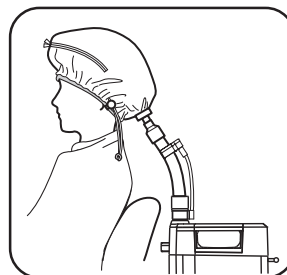

雾帽带好后的状态
理发椅

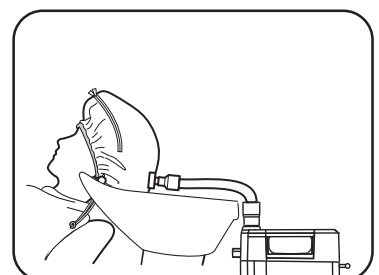

雾帽带好后的状态
洗头盆

*根据雾帽的种类不同, 佩戴方法和软管的链接方法・方向也不同
请参照P17到P23「雾帽的安装拆卸方法」



注意

在弯曲、扭歪的状态下使用软管时, 会造成雾气难喷出或者温度上升等问题, 从而导致机器故障或事故原因。

使用方法

5 按下开始/停止键开始操作。

预热完成，进入操作等待状态后，按下开始/停止键开始操作。

告知 操作时，状态表示灯会亮起。

6 操作中

操作时，状态表示灯以及开始/停止键的灯、被选择的模式的灯会亮起，显示剩余操作时间



注意 请不要堵住软管和喷出口，也不要放入异物。会导致操作异常或机器故障。
操作时，喷出的雾气会导致客人头部温度升高。万一，客人感觉身体不适或状态不好时，请停止使用机器。

使用中想变更条件的情况下

请按下变更键

- 1 操作时间
- 2 雾气温度
- 3 雾气量
- 4 模式
- 5 音量

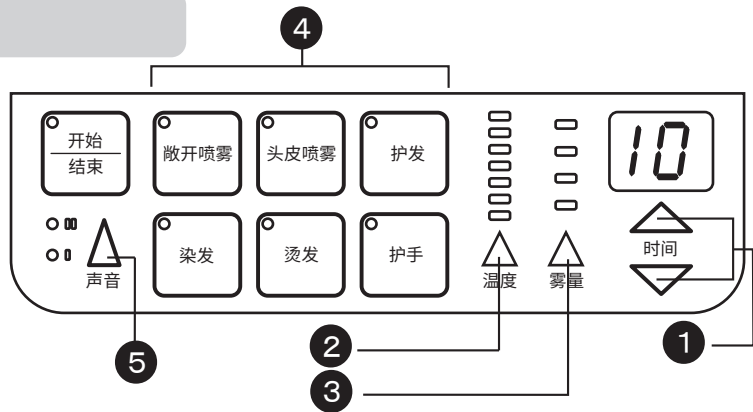

告知 操作时，变更模式（烫发模式和染发模式不能变更），操作将被终止，表示变更后模式的设定标准。（返回到保温状态）

想中断操作时

想中断操作时请按开始/停止键

告知 中断的状态下，开始/停止键的灯以及剩余时间的表示会忽闪忽灭。（10分钟后会返回到保温状态）

中断时想变更条件

按下变更键

- 1 操作时间
- 2 雾气温度
- 3 雾气量
- 4 模式
- 5 音量

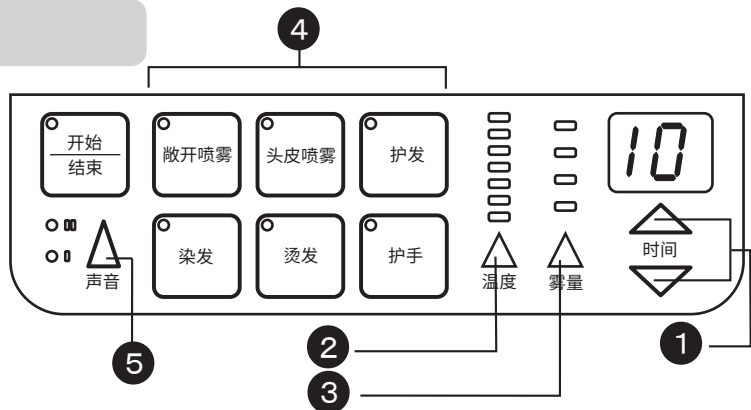

想再次开始操作时

想再次开始操作时请按开始/停止键。

使用方法

7 冷却（只有护理模式和染发模式有此步骤）

到设定时间后电子提醒器会发出哔哔的声音，进入冷却步骤。
（除护理和染发模式以外，没有冷却步骤，直接进入结束状态）

冷却中在面板上显示为【C】+剩余时间

冷却时间可以用时间设定键来更改。

用开始/停止键可以来终止。

冷却结束时会响起电子音（PI-PI-PI），定时结束。

8 结束

到设定时间后（时间的表示为0）操作结束，通知结束的电子提醒器会发出哔哔的声音。
进入结束状态。

*进入结束状态后，表示面板上会显示距离结束所经过的时间

进入结束状态后，按下时间设定键△，再按下开始/停止键时，在原来设定的基础上开始延长操作
（延长的时间可以用时间设定键任意的变更）

进入结束状态后，按模式键进入保温状态。

9 结束后切断电源

请切断机器前面的电源

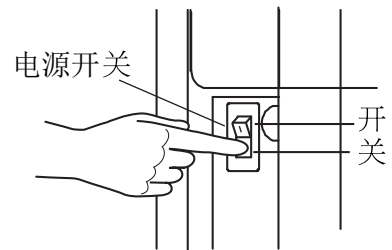

10 请倒掉泄水箱里的水。

卸下安装在机器前面的泄水箱，并倒掉里面的水。

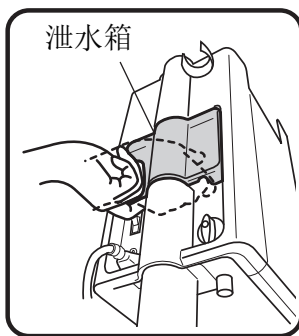

1 用力拿住泄水箱的两边

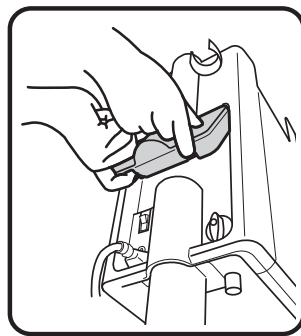

2 用双手拿住后向前方拉出

泄水箱上开着一个孔，是为了防止水箱中漫出的水流进机器内部。

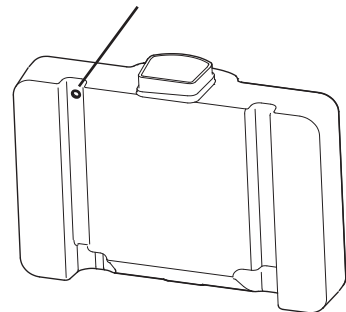

*请按照与刚才拆卸时相反的顺序安装泄水箱。



注意

在水达到泄水箱的最高标识线之前请倒掉积水。

放置不管的话水会漫出泄水箱，可能造成故障或触电。

使用方法

11 营业结束时，排出机器里的水

把脸盆等容器放到排水口下方，打开排水开关，把水排出水完全排除后，关闭排水开关。

*为了使机器保持清洁，每天营业结束后请务必排出机器中的水每天排水能大幅度减少机器故障。

*排水时，水壶镶在机器上直接排水，这样能达到清洁机器内部的效果。

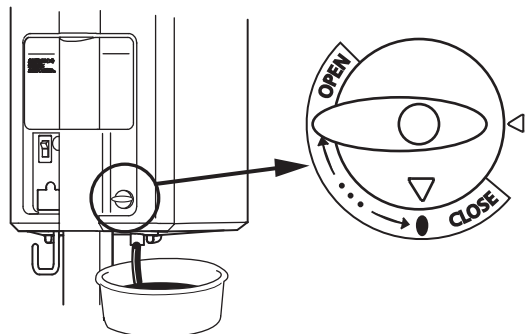

注意

待机器完全冷却后再排水。操作中和操作后不久机器还处在高温状态，可能造成机器破损或者由于温度过高而损坏。

排水时，手和脚不要靠近排水口。有时排出的可能是热水，会造成受伤和灼伤。

室温在0度以下时，内部的水会结冰，导致机器不能运转，请务必把水排掉。

忘记关闭排水开关的情况下，往水壶里倒水时，水会从排水口流出，请务必记得关闭排水开关。

12 软管的收纳方法

参照下图，可以把软管临时的放置在软管支架上。

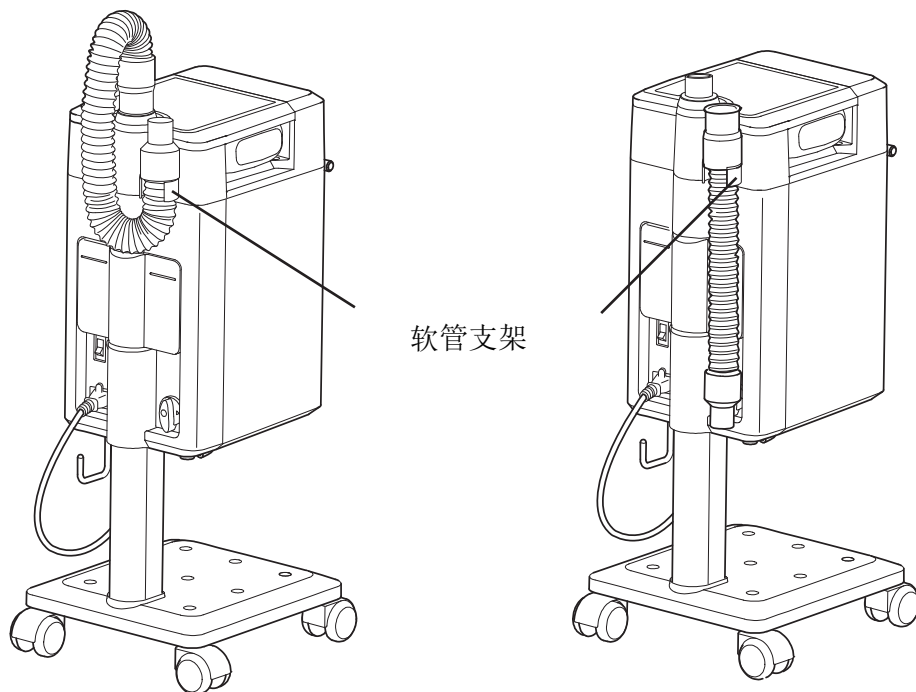

注意

请务必排出软管内的水。积水会发臭，且会导致软管劣化。

雾帽的安装拆卸方法

1 配洗头盆操作时

*如已经配有另售的CM台盆喷雾嘴的客人
请同时参考P24的内容。

配合头盆使用
请使用

YUME+台盆 喷雾嘴用雾帽 (EA-CMC-YB)

REAR SHAMPOO、YUME 用雾帽 (EA-SMC-RSW)

安装方法

1 抬起客人的头部，把毛巾条和雾帽重叠后，
放在客人的后头部下方。

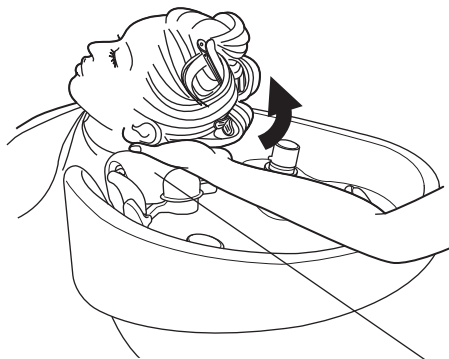

2 沿着额头拉紧毛巾条的两端，
并在额头出对齐刺毛粘



此时，请把毛巾条对齐雾帽的橡胶部分并与之重叠放置。

3 把雾帽的橡胶部分与毛巾条
重叠，并把左右两边的刺毛粘
粘在额头处对齐。

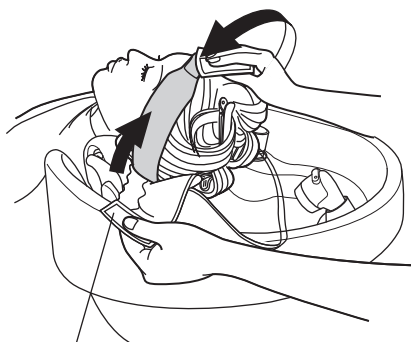

刺毛粘

4 拉上左右两侧的拉链

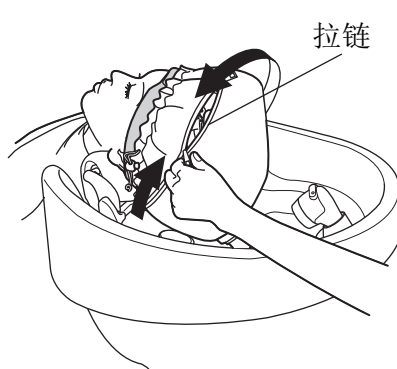

拉链

5 一遍拉绳子一遍拉紧固定扣进行
固定。

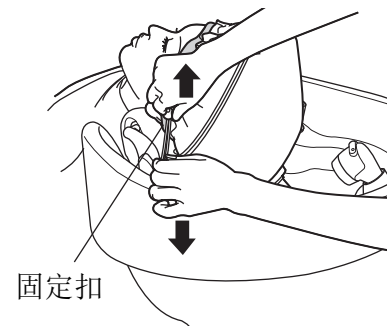

固定扣

告知

为防止雾气露出，毛巾条和雾帽要重叠整齐，刺毛粘要粘严实。



注意

注意不要把客人的头发夹到拉链里。

告知

为防止雾气露出，请务必拉紧绳子。

- 6 把软管的前端插入罩子链接扣N里面。此时，不要扭歪雾帽，把罩子链接扣N内的 ⊕ 的标识朝 ⊕ 的方向，插入软管(请参照P10「准备」)

*软管比较难插入时，在插口处内侧涂上水，就会容易插上软管。

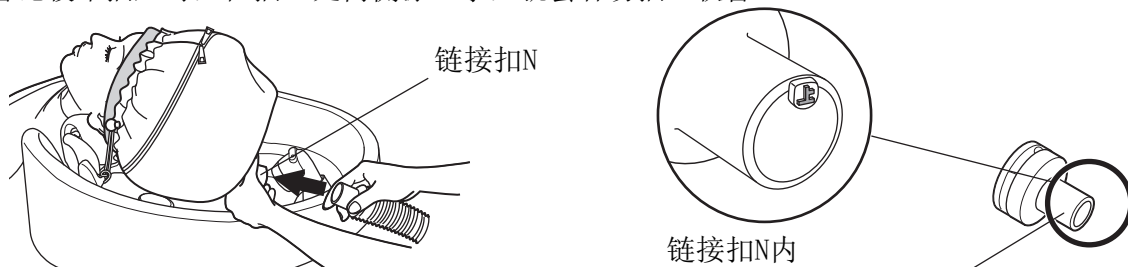

注意

软管插到雾帽上导致雾帽变形的状态下请停止使用，否则会造成无法正常喷雾、身体不舒服或者导致受伤。

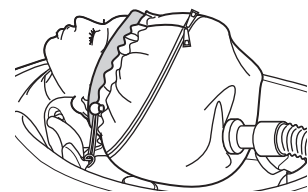

- 7 雾帽安装完毕

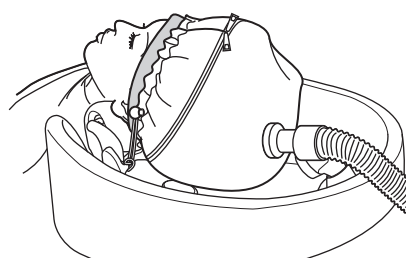

拆卸方法

- 1 把软管的前端从罩子链接扣N处拔出

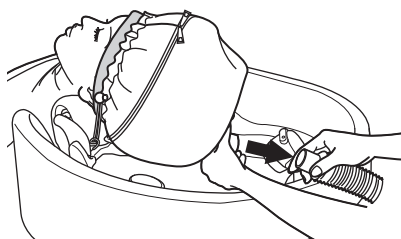

- 2 拉开拉链，松开绳子

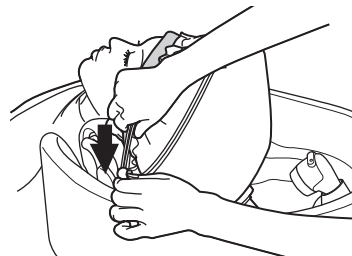

告知

因为雾罩内会有水滴残留，请注意罩子内的水滴。

- 3 拉开雾罩和毛巾条的刺毛粘

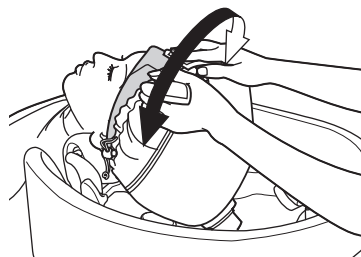

- 4 抬起客人的头部，取下雾罩和毛巾条。



注意

使用后，请务必清理软管内和水壶的积水。
使用时请勿弯曲和扭曲软管。
使用时未清理软管内的积水，或者软管在弯曲或者扭曲的状态下使用时，会造成雾气难以喷出，或者温度上升等故障。

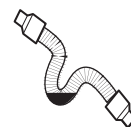

每次用完后都请及时清理软管内的积水。

雾帽的安装·拆卸方法

1 坐在理发椅上时的操作

理发椅用时用配套使用烫发、染发用的雾帽
(EA-SMC-SW, PC, PCB, PCS)

安装方法 (推荐使用另售的CM软管支架)

1 把毛巾条按照以下A或者B的方式佩戴。

① (把刺毛粘固定在额头处的方法)
把毛巾条的中心对准客人脖子后方的中心。
在额头处固定刺毛粘

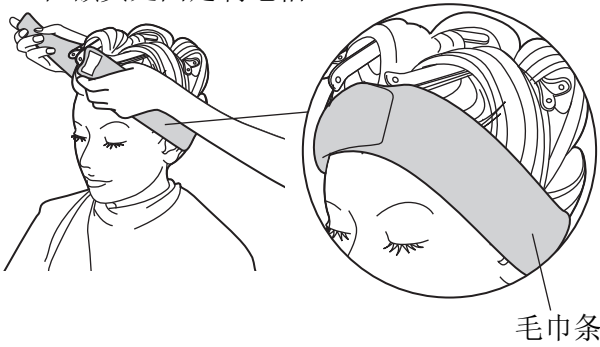

② (把毛巾条固定在后颈处的方法)
把毛巾条的中央对准额头把毛巾条的两端拉至后颈下方，固定刺毛粘
*如果担心雾气露出的情况发生，推荐使用此种方法。

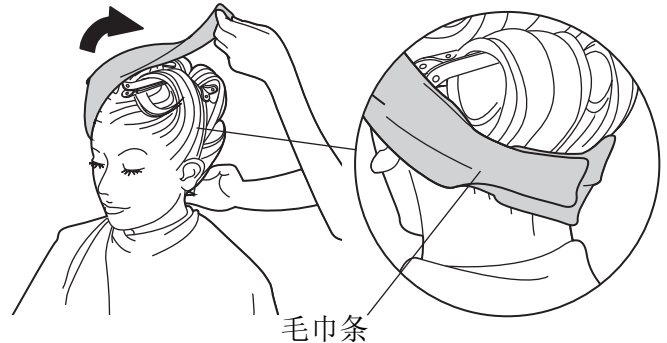

2 打开雾罩的拉链，橡胶部分与毛巾条重叠，雾罩左右的刺毛粘与额头对齐。

首先把雾罩的中心与毛巾条的后中心重叠。

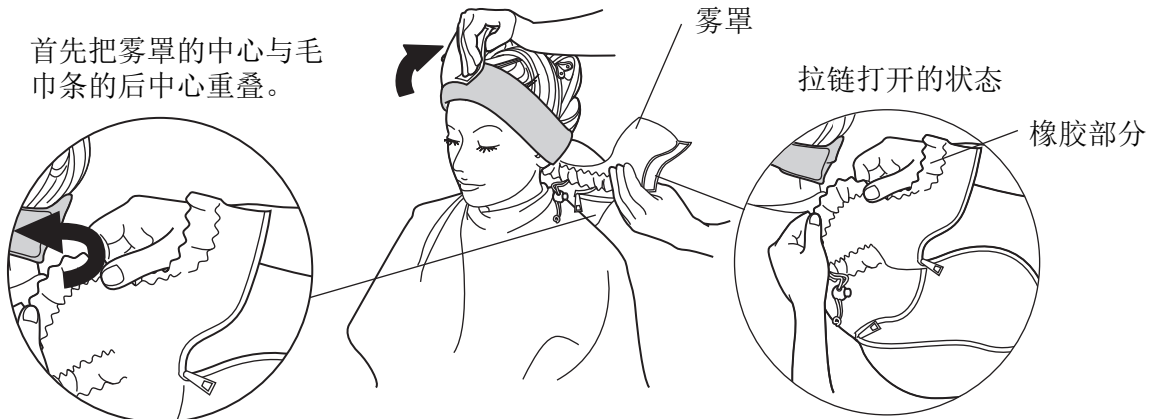

告知

为防止雾气露出，毛巾条和雾罩要完全重叠，刺毛粘处不能留有缝隙。

3 请拉紧绳子，并用固定扣固定。 4 请分别拉好两侧的拉链 5 把软管的前端插进罩子链接扣N



告知

为防止雾气露出，请务必拉紧绳子



注意

注意不要把客人的头发夹到拉链里。

*软管比较难插入时，在插口处内侧涂上水，就会容易插上软管。

- 6 雾帽的佩戴完成了。这时要注意连接扣不能扭曲，Ⓢ 标记需向上，然后插入喷雾管。
(参考P10「准备」)

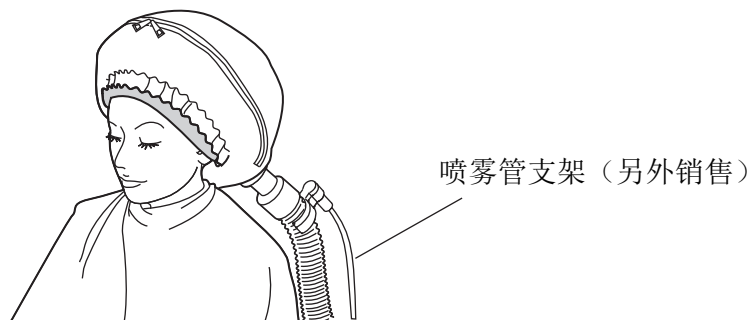

解除方法

- 1 解除锁定，把绳子放松。



- 2 拉开刺毛粘，卸下雾帽。



告知

雾帽里会有水滴积蓄，解除雾帽时，谨防漏水。

- 3 用毛巾擦拭雾帽内的水滴，然后放掉喷雾管内的水后，把雾帽从喷雾管上摘下。

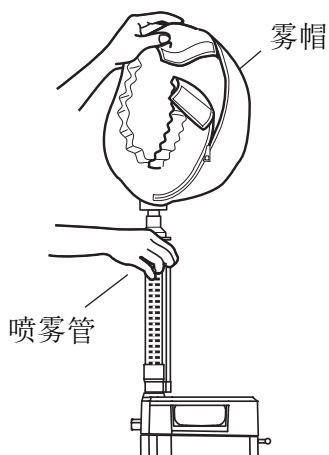

- 4 摘下毛巾条。



告知

不把水滴擦掉就拿掉雾帽的话，会引起漏水。
回到喷雾管里水会进入泄水箱内，泄水箱内的水一定要在超过警戒线前倒掉。



注意

- 使用后·一定要把喷雾管内的水倒掉。
- 不能使喷雾管弯曲或者折起来。
- 如果不及时把喷雾管内的水倒掉，又再去使用，或者在喷雾管弯曲或折起来的情况下使用的话，喷雾会有障碍，也可能会发生温度上升引起的故障和事故。



积水要每次及时去除

雾帽的安装和脱卸方法

1 在CALME, MANS CHAIR上的操作

安装方法

- 1 把CALME的靠背放倒到合适的角度。(SWING按钮) 扶着客人的头部, 把头枕放到颈部。



CALME, MANS CHAIR用的雾帽, 请使用EA-SMC-CA。

这时, 需要调整头枕位置, 使靠背和头的后部之间有约5CM(2个手掌左右)的间隔。

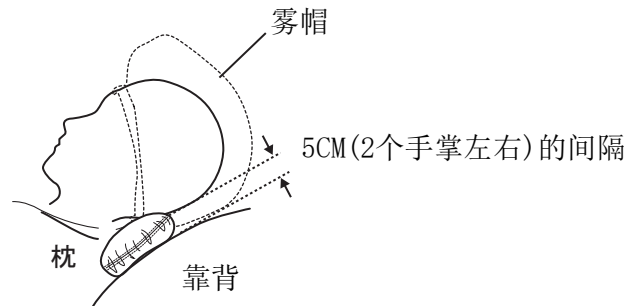

告知

- 靠背和头的后部之间如果没有间隔, 会使喷雾喷不到头部整体。
- 即使是戴好雾帽的情况下, 也要按上述方式调整头枕。
- 如果用毛巾代替头枕, 也要空出5CM左右的间隔。

- 2 扶起客人头部, 把毛巾条和雾帽放到客人头部下方。



- 3 把毛巾条的2端拉倒额头上, 把刺毛粘粘上。

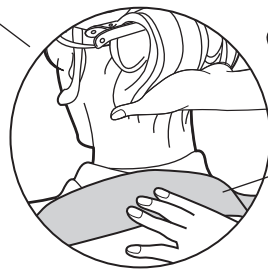

这时把毛巾条的中央要吻合到雾帽的橡胶部分的上面, 使之重叠。

- 4 雾帽的橡胶部分和毛巾条吻合了, 再把刺毛粘在额头上粘住。

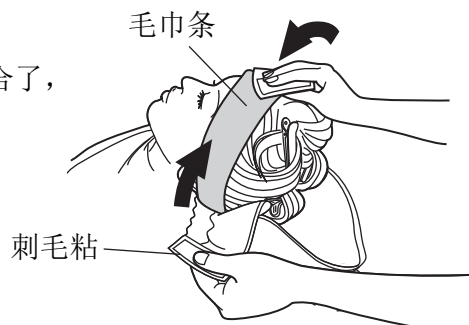

告知

为防止喷雾泄漏, 要使毛巾条和雾帽正好重叠吻合, 刺毛粘部分也不能有缝隙。

5 把2边的拉链拉上

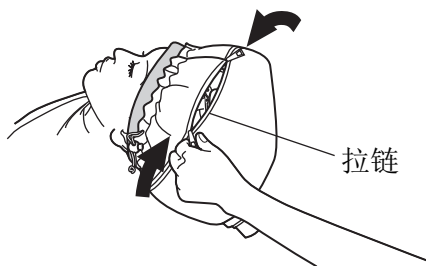

6 把绳子拉紧，用紧固件固定。

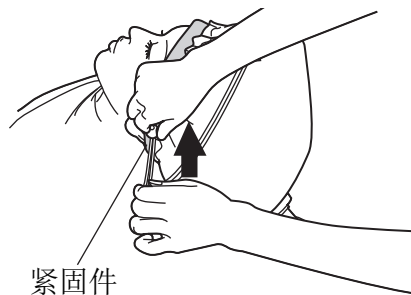

注意

注意不要让客人的头发卷进拉链。

告知

为防止喷雾泄漏，务必拉紧绳子。

7 把喷雾管的前端插入帽子的连接扣N。这时在雾帽没有扭曲的情况下，连接扣N内的(上)标记在(下)方向上，插入喷雾管。(参考P10「准备」)。

* 喷雾管难以插入时，在插入口沾点水会比较容易点。

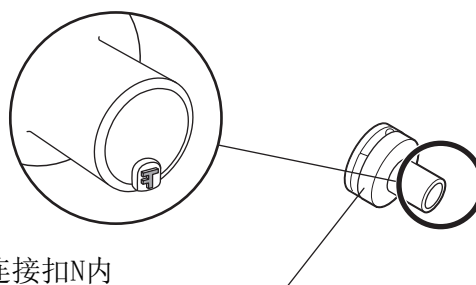
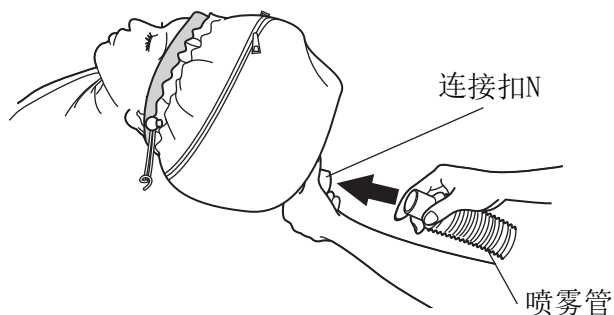

注意

雾帽如果被喷雾管弄坏的情况下不可继续使用。会造成无法正常喷雾，可能会引起烫伤。

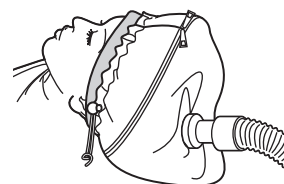

8 雾帽的安装完成了。

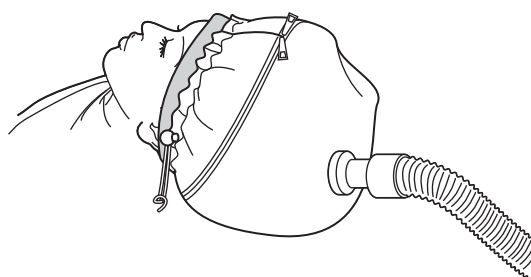

注意

- 使用后・一定要把喷雾管内的水倒掉。
- 不能使喷雾管弯曲或者折起来。
- 如果不及时把喷雾管内的水倒掉，又再去使用，或者在喷雾管弯曲或折起来的情况下使用的话，喷雾会有障碍，也可能会发生温度上升引起的故障和事故



积水要每次及时去除

脱卸方法

1 解除紧固件，放松绳子。

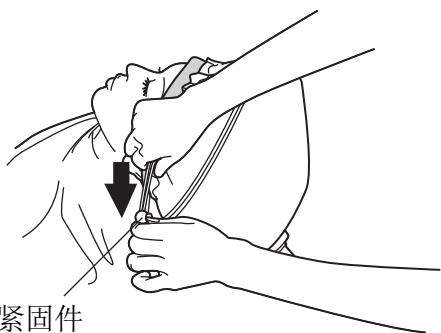

告知

雾帽内有水滴积蓄，注意雾帽内的漏水。

3 用毛巾擦拭雾帽内的水滴，然后放掉喷雾管内的水后，把雾帽从喷雾管上摘下。

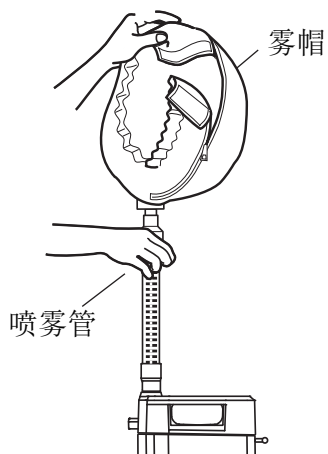

告知

不把水滴擦掉就拿掉雾帽的话，会引起漏水。
回到喷雾管里水会进入泄水箱内，泄水箱内的水一定要在超过警戒线前倒掉。

2 拆掉刺毛粘，卸下雾帽。

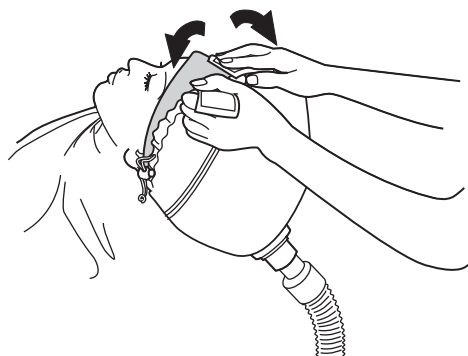

4 卸下毛巾条。

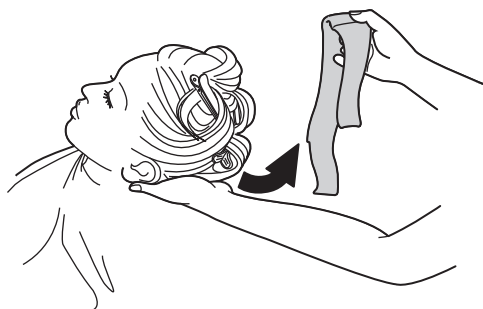

CM台盆喷雾嘴（另售）的使用方法

*敞开式喷雾模式

1 用吸盘把CM台盆喷雾嘴安装在台盆上

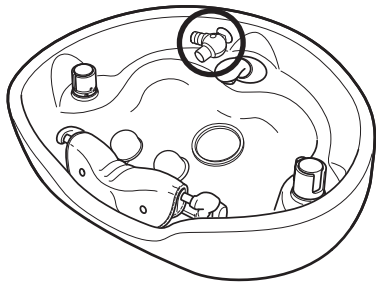

YUME系列台盆的推荐位置

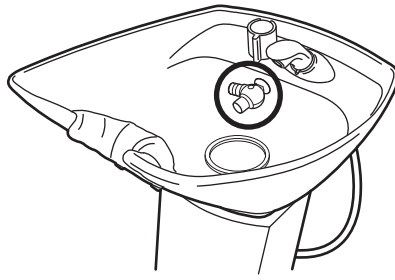

RS系列台盆的推荐位置

告知

安装CM台盆喷雾嘴的地方，必须是干的，不然会难以吸附上去。

2 把喷雾管套到CM台盆喷雾嘴上。

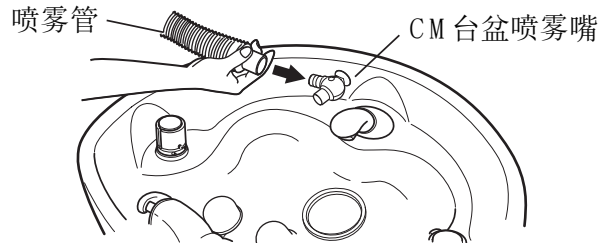

告知

喷雾管难以插入时，在内测沾点水就容易插入。

3 把喷嘴（出雾口）调整到需要喷出的方向。

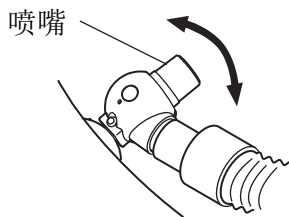

注意

注意喷嘴和客人头部的位置。特别是RS系列时，和头部的位置较近，注意温度。如果客人感到热，就下调温度，温度太烫，或者客人感到不舒服的情况下，要终止使用，不然会造成烫伤等。

用CM台盆喷雾嘴来进行带帽操作的情况



注意

不可以在敞开式喷雾模式下，进行操作。如果温度过高，会造成帽子内温度升高，有引起头晕和烫伤的危险。

准备

1 把连接扣N安装到雾帽上。（参考P10「准备」）。

2 把连接管插入到连接扣N上。

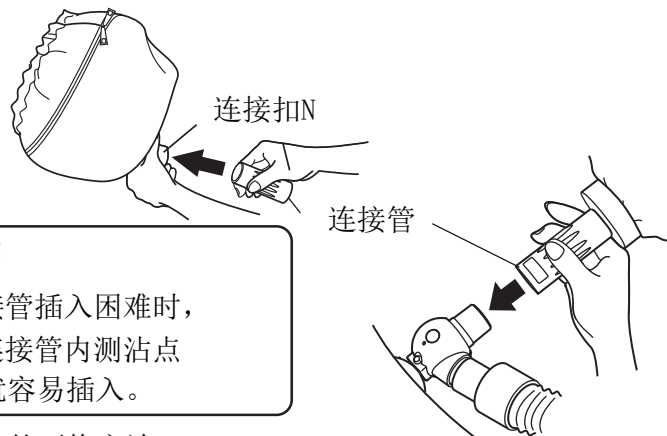

使用方法

1 把连接管插到喷嘴上。

告知

连接管插入困难时，在连接管内测沾点水就容易插入。

1 在CM台盆喷雾嘴本体上的固定针，用其它棒等去除。吸盘就脱落了。

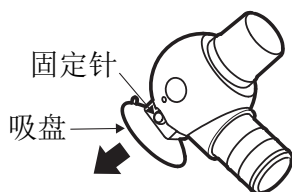

2 新吸盘插入CM台盆喷雾嘴，然后用固定针固定住。

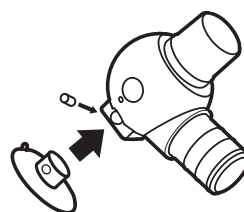

CM香精固定座（另售）的使用方法

*要使用香精固定座，必须先使用CM台盆 喷雾嘴（另售）。
要在敞开式喷雾模式下使用

准备

1 先拿掉CM香精固定座的盖子。



2 在盖子的内侧里加入香精吸附环。

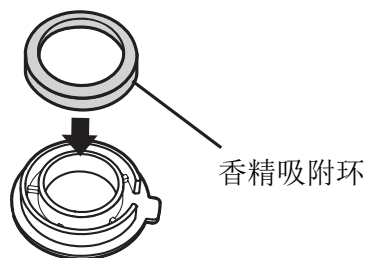

3 在香精吸附环上滴上2-3滴香精油。

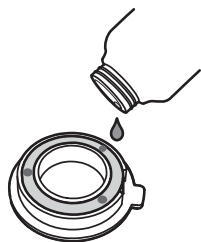

4 盖上盖子。

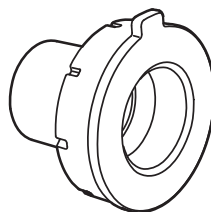

注意

注意在香精吸附环以外的东西上不能沾上香精油。如果沾上了,马上擦拭掉。否则会引起腐蚀和机器的损坏。

使用方法

1 把CM香精固定座插入CM台盆喷雾嘴。

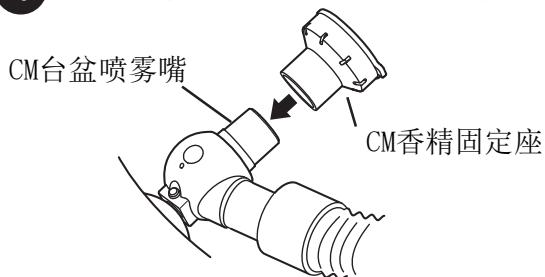

告知

如果CM香精固定座较难插入时,可以沾点水就容易插入。

CM 喷雾管固定座（另售）的安装和卸除方法

安装

1 安装前,先把喷雾管的橡胶口压扁些,然后插入固定座的金属口里。

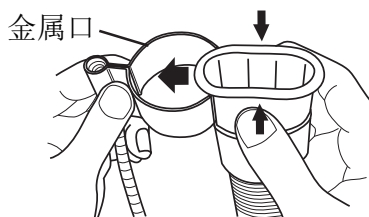

告知

如果喷雾管较难插入,可以沾点水就容易插入。

2 把喷雾管和固定座一起插到机器本体上的喷雾口。

卸除

1 先把固定座和喷雾管一起从机器本体上取下来。

2 然后把喷雾管稍微斜着往下方拉取出。

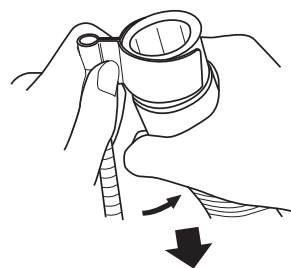

注意

如果在喷雾管装在机器本体的喷雾口上时,进行喷雾管固定座的安装和卸除操作的话,会使金属口扩的太开后,使之与本体的固定效果会变差,无法保持住喷雾管。

保养方法

保养时，必须先拔掉电源。

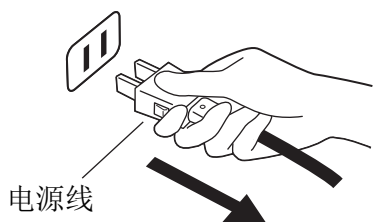

塑料, 电镀, 涂装的部分, 要用柔软的毛巾擦拭。



操作面板和金属部分如果碰到水, 需用毛巾马上擦干, 否则会引起故障和生锈。



如果沾到油污等, 请用水稀释中性洗涤剂后, 用毛巾擦拭。

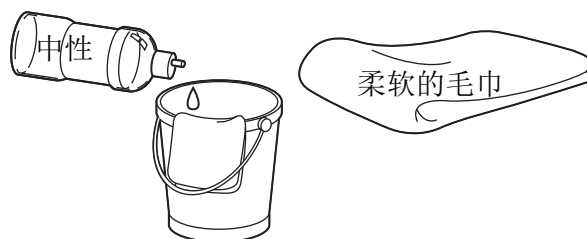

如果机器本体沾到了护发素, 染剂, 烫发剂等,, 请用水稀释中性洗涤剂后, 用毛巾擦拭。否则会引起表面的斑渍和变色。

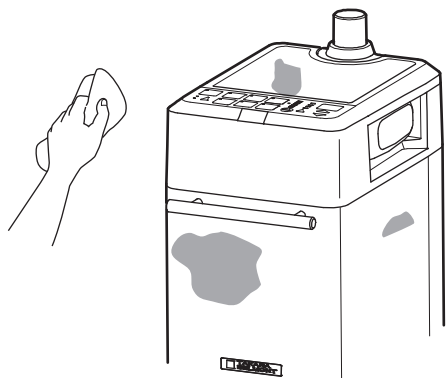

雾帽请用中性洗涤剂来进行手洗。如果沾到了染剂等, 请速清洗。否则会引起表面的斑渍和变色。



请勿使用香蕉水、酒精、汽油、煤油等挥发性药品、包含有机物的清洗剂、酸性、碱性、氯气系清洗剂、含有研磨剂的蜡、海绵、刷帚等。

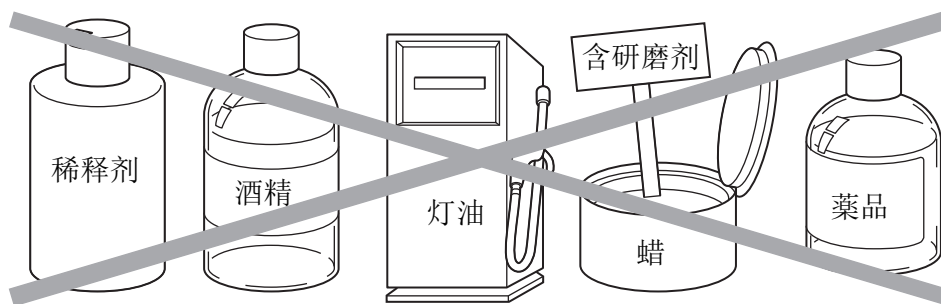

状态表示

显示板上如果显示出机器本体的状态了，请按照下面的表来进行处理。

表示在预热中。

→ 请耐心等待到加热完成。

表示在冷却中，和经过的时间。

→ 显示出冷却的剩余时间。

显示给水壶缺水。

→ 请加水到给水壶。加好后，按「开始/停止」键即可解除错误警报。

表示机器内进水太多。

↓
引起这个的原因可能是，机器被摇动了，或者使给水壶的盖子没有盖好。

-
1. 拿掉给水壶，并把机器本体的水排掉。（参考P16的「使用方法」）
 2. 加水到给水壶，并确认给水壶是否有漏水，裂缝等异常情况。
 3. 如果没有问题，请装到机器本体上。
 4. 完成给水过程后，按「开始/停止」键即可解除错误警报。

表示机器内的温度感应器或者加热器的故障。

表示机器内的温度感应器的故障。

↓
有可能是软管松掉的原因。

表示是浮球开关等的水位感应器部位的故障。

-
1. 如果是软管松掉的情况，请调整下软管。
 2. 把电源关掉，然后再启动一下。
 3. 如果还是出来相同的表示，请到最近的销售点，或者直接联系我们公司。

*如果出现错误，在显示面板上会出现错误的状态，状态灯会高速的一闪一闪，同时会有「PI PI」的警报音。

标准使用期间

本产品的标准使用期间是7年。

标准使用期间是指，整个产品在标准使用条件下使用，并进行适当的点检（包含更换部件）的情况下，在保证安全的前提下可以使用的大概期间。但不是指保修期。

委托维修之前

如果遵循下表点检后也无法修好的话，请立即停止使用，切断电源并拔出电源线，迅速到最近的销售点，或者直接联系我们公司。

症状描述	确认内容	处理方式
没有电源表示 (操作面板没有显示灯)	电源线插好了吗?	正确的插好电源线。
	电源开关开了吗?	把电源开关开好。
	店里的配电箱里电源接通了吗?	把配电箱里的电源接通。
	拔掉电源线，重新插一遍还是老样子吗?	请立即停止使用，切断电源并拔出电源线，迅速到最近的销售点，或者直接联系我们公司。
电源开关开好了，也没有电。	有可能是机器故障。	请立即停止使用，切断电源并拔出电源线，迅速到最近的销售点，或者直接联系我们公司。
不出雾	 如果出现上述表示， →参考P27「状态表示」	如果无法恢复正常，请立即停止使用，切断电源并拔出电源线，迅速到最近的销售点，或者直接联系我们公司。
	喷雾管内有积水吗?	请把积水排掉。
雾的温度低了，或者高了	温度的设定是否正常?	再调整一下温度调节键。
	喷雾管内有积水吗?	请把积水排掉。
从雾帽周围有雾泄漏出来	毛巾条和雾帽之间有缝隙吗?	请重新操作一下，使之没有缝隙。
	雾帽的刺毛粘完全粘上了吗?	请重新操作一下，使之没有缝隙。
从排水口有水的泄漏	排水开关是否关好了?	请关好排水开关。

废弃本产品时

需要废弃本产品或者部件时，请遵循此时的法律规定，做出相应的处理。

消耗品（包含可选品）

消耗品是指，使用过程中磨损劣化，外观变化，可预测破损的部件。

这是修理和更换的保修以外的，为有偿服务，请予理解。

（※根据客人的使用环境条件不同，磨损劣化，破损程度和时期都不一样。）

另外，下面的部件客人可以自己更换。

（这时，不需要负担基本料金和技术料金，但是要负担快递费。更换方法可以咨询销售点或者我们公司。）
显著磨损和劣化，以及破损的情况下，需要点检和更换部件，请及时到销售点或者直接联系我们公司咨询。

消耗品（以下部件是保修对象外的，属于有偿服务。）

- | | | | | |
|------------------------------|------------------------------|---------------------------------|--------------------------------|------------------------------|
| <input type="checkbox"/> 给水壶 | <input type="checkbox"/> 水壶盖 | <input type="checkbox"/> 泄水壶 | <input type="checkbox"/> 喷雾管 | <input type="checkbox"/> 连接扣 |
| <input type="checkbox"/> 电源线 | <input type="checkbox"/> 滑轮 | <input type="checkbox"/> 宝贝蒙纯水器 | <input type="checkbox"/> 纯水器滤芯 | |

可选品（可选品是保修对象外的，属于有偿服务。※包含附属品）

- | | | |
|----------------------------------|----------------------------------|-----------------------------|
| <input type="checkbox"/> CM台盆喷雾嘴 | <input type="checkbox"/> CM香精固定座 | <input type="checkbox"/> 雾帽 |
| <input type="checkbox"/> 喷雾管固定座 | <input type="checkbox"/> 毛巾条 | |

日程点检手册

警告 WARNING

必须按照本手册进行日常点检。不进行日常点检而持续使用的话，容易引起故障和事故的发生。

为包装安全使用本产品，请进行以下的点检内容。

■ 每日点检事项（一天开始作业前）

点检项目	点检方法	点检结果，不合格的情况
□ 电源和电源线是否有变形，破损和劣化？	操作机器前的确认 □请确认电源和电源线是否有变形，破损和劣化。 机器操作中确认 （这只局限于电源和电源线没有变形，破损和劣化的情况下） □如果有劣化的话会有发热现象。请用手确认是否有发热现象。	有可能引起火灾，漏电触电，受伤。有必要更换部件，请立即停止使用，切断电源并拔出电源线，迅速到最近的销售点，或者直接联系我们公司。
□ 外装部件有无破损和劣化	目视机器整体，检查外装部件有无破损和劣化	有可能不能发挥机器原来的功能，请立即停止使用，切断电源并拔出电源线，迅速到最近的销售点，或者直接联系我们公司。
□ 电源开关是否正常，控制面板上是否亮灯。	启动电源开关时，有无被搁住的异常感觉。 还有，开启电源开关后，确认控制面板的灯是否全部亮起。	电源开关不正常的情况下使用的话，操作中会发生断电等情况。另外控制板上灯不亮的话，无法确认设定状态，无法正确使用机器。请立即停止使用，切断电源并拔出电源线，迅速到最近的销售点，或者直接联系我们公司。
□ 喷雾管有无弯曲，折叠。	目视确认。	在喷雾管弯曲或折起来的情况下使用的话，喷雾会有障碍，也可能发生温度上升引起的故障和事故。请立即停止使用，切断电源并拔出电源线，迅速到最近的销售点，或者直接联系我们公司。
□ 给水壶还有泄水壶是否有伤痕或裂缝。	目视确认。	有伤痕或裂缝的话，请立即停止使用，切断电源并拔出电源线，迅速到最近的销售点，或者直接联系我们公司。
□ 滑轮里是否有头发。	目视确认。	有头发的话，请遵照滑轮日常点检方法，把毛发去除。

■ 每日点检内容（一天作业完成后）

□ 一天作业完成后，把机器内部的水排掉的同时，把泄水箱里的水也一起倒掉。

基本式样（尺寸和质量是站立式）

型 号	AK-160
额定电压，周波数	AC220V · 50Hz
额定消费电力	460W
给水壶容量	1400mL
泄水壶容量	450mL
尺 寸	W330 × D355 × H750
质 量	15.2kg

指南

如果发生故障请与最近的直营店或者直接与本公司联系。

日本宝贝蒙株式会社 上海宝贝蒙贸易有限公司

地址：上海市静安区南京西路993号13楼D座

电话：021-6272-8166

传真：021-6272-8133

网址：<http://www.takarabelmont.co.jp>